

HITACHI



深剃りの早剃り。

世界初*

0-トリ-シェーバー

RM-WX300

本体標準価格 **33,000円** 税別

- 1時間充電・交流式両用 ●AC100-240V
- デラックスソフトケース、スタンドつき

同時発売

RM-WX200 本体標準価格 **29,000円** 税別

- 1時間充電・交流式両用 ●AC100-240V

RM-WX100 本体標準価格 **23,000円** 税別

- 1時間充電・交流式両用 ●AC100-120V

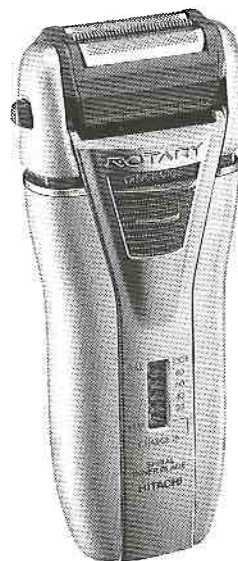

20枚刃の爽快深剃り。 日立「ロータリーツイン」。

●商品の価格には、配送・使用済み商品の引き取り等の費用、および、消費税は含まれておりません。●ご使用の際は、必ず「取扱説明書」をよくお読みのうえ、正しくお使いください。
●ご購入の際は、必ず「保証書」の記入事項をご確認のうえ、大切に保存してください。●特許50件、実用新案31件(平成8年6月現在、出願中を含む。) ※平成7年8月(当社調べ)

(株)日立製作所・九州日立マクセル(株)

新商品情報・商品選択など、家電品のお買物相談を承る窓口

☎0120-312111

お買物相談センター

協会だより

7月度常務理事会

日時 7月13日(出)

10時30分から17時

場所 日体協 401号会議室

出席者 中澤専務理事、

常務理事6名、

監事・参事各1名、

事務局2名

日本リーグを通して全国PRを展開することが可能であり、経費措置の要望があった。

(1)東京都協会主管引き受けに関する要望について
(2)平成9年度については、女子は神戸開催。

る事から、日本協会と連用して運営するよう要望。
第21回日本リーグ日程について

説明

2、選手強化関連事項

強化委員会、スポーツ医科学講習会の開催報告。

JOC専任コーチについて報告

スウェーデンとの国際試合について、5月上旬に最終仕上げ

として実施の希望があり、期日、開催地の検討中であることの報告。

5、平成8年度第1回日本リーグオーナー会議開催について
開催時期を10月上旬をめどとし、会長の日程調整をする。

8、夏期全国大会への役員派遣について
派遣期間、行き先、宿泊地等の確認と、ジャパンオープントーナメント、全国中学校大会に追加派遣を了承。

1、97男子(熊本)世界選手権関連事項について

(1)COC委員長ミューレマター氏の試合会場施設の視察報告

公式時計について

タイムアウト制の採用について、

アトラクタオリンピック視察後に検討

組み合わせ抽選会の日程案について

熊本県内での募金活動の報告。

日本協会フレンドシップ'97とは別企画であることを確認。

(3)その他関連

女子強化専門委員会報告。今後の強化の方向について

'97ジャパンカップについて2月中旬に熊本開催を計画している。

3、ジャパンオープントーナメント出場資格について

4、平成8・9年度の全日本総合選手権大会について

女子強化専門委員会報告。今後の強化の方向について

'97ジャパンカップについて2月中旬に熊本開催を計画している。

3、ジャパンオープントーナメント出場資格について

同大会の予選で他チームより出場していなければ本年に限り移籍を認めることとした。

4、平成8・9年度の全日本総合選手権大会について

7、日本リーグ事業報告

第21回日本リーグに登録した外国籍選手、スタッフについて報告

日本リーグ選手証の発行について、日本協会発行のものと重複す

9、その他

全国理事長懇談会の開催について、国体開催期間中に広島市内で開催することで了承。日時、場所は後報。

外国人コーチ、スタッフの日本での求職について、機関誌で引き続き紹介し対応する。

ハンドボールの活性化に関する小委員会開催報告

世界選手権大会を盛り上げるため、各担当で実施する委員会、講習会等を熊本で開催するよう要望あり。

軽さが進化した。



Mizuno
THE WORLD OF SPORTS

通気性と防水性が合体した
ニューエアリー採用。

ウィングゾーン OD-L ¥11,000

16KH-40109 サイズ: 23.0~29.0

ホワイト/パープルにブラック/ゴールド'他1色

●甲:人工皮革 ●底:ゴム、合成樹脂

●記載価格はすべて税抜き価格です。消費税相当額はお客様にご負担いただくこととなります。

●ミズノ製品についてのお問い合わせ・ご相談は——「ミズノお客様相談センター」 TEL:東京(03)3233-7110 大阪(06)614-8110

渡邊佳英副会長

IHF/COCメンバーに選ばれる

IHF総会が7月15日～17日、アメリカ・サウスキャロライナ州のヒルトンヘッドアイランドで開催された。その総会において日本ハンドボール協会・渡邊副会長がIHF/COC(競技普及委員会)のメンバーに選ばれた。

なお、COC委員長はペーター・ミューレマター氏(スイス)で、先程、熊本に来て各施設などを視察。そうした重要なポジションだけに、今後大きな期待が寄せられる。

IHF/COCのメンバーは以下の通り。

Peter Muehlematter (スイス)	Rachid Meskouri (アルジェリア)
Alexander Kozhukhov (ロシア)	渡邊 佳英 (日本)
Erik Larsen (デンマーク)	Michael Wiederer (オーストリア)
Miquel RoceMas (スペイン)	Peter Buehing (アメリカ)



1997年男子世界ハンドボール選手権大会・熊本ニュース

●IHF総会で1997熊本をアピール(7月15～17日)

アトランタオリンピックの開催に合わせ、アトランタ郊外のヒルトン・ヘッド・アイランドで開かれたIHF総会において、(財)日本ハンドボール協会 渡邊副会長らが出席。来年、熊本で開催の男子世界選手権大会について、開催の準備状況などについて説明。ヨーロッパを初めて離れた大会を大いにアピールした。また、次期開催地に前回熊本と争ったエジプトが、決戦投票の結果フランスを破り開催地に決定した。

●パークドーム熊本 リフトアップ開始(7月22日)

1997年男子世界ハンドボール選手権大会・熊本のメイン会場となるパークドーム熊本。来年3月の完成に向け工事が着々と進んでいる。7月22日現在大会まで300日を切ったところで、地上で組み立てた屋根を持ち上げるリフトアップ式が行われた。

「浮雲」と呼ばれる屋根は直径128m、鋼管などで補強された2重の空気幕を膨らませた円盤上で、重さ約2400トン、32台の油圧ジャッキでそのまま垂直に19m持ち上げ支柱に取りつけられる。

屋根は1分間に7cm上がり、1日に2・3mずつ上がる計画。途中支柱の工事などが入るため、持ち上がるまで3週間かかる予定。この日ジャッキの始動式があり、魚住汎輝熊本県副知事や工事関係者らが始動ボタンを押した。



IHF総会出席報告

(国際ハンドボール連盟)



日本ハンドボール協会国際担当常務理事 井 薫

ビーチハンドボールには、IHFとしても普及の面で強い関心を示し、時間をかなりかけて紹介をして、質疑も多く、今後注目したい。

最後に日本の準備状況を渡邊佳英副会長が説明、会場の進捗状況及び、アクセス等はビデオで説明、大きな拍手を得た。

次回総会は、97年9月アフリカ・アイボリーコーストに決定しました。

AHF総会は13日から14日に行われ、役員改選では渡邊佳英副会長が理事留任、金宗河氏はAHFからも退き、韓国の今日の隆盛をリードした立て役者が一線から姿を消したが、日本通でもあり国際感覚の優れた同氏の功績を称えた。

97年男子世界選手権大会予選
東地区9月26日 中国

西地区10月2日～9日 カタール
(東西2位の第2次予選は未定)

97年女子世界選手権大会予選
98年1月～4月 韓国

アジア・クラブ選手権大会は98年
イラン

その他は今回の議題として閉会した。

7月15日から17日の3日間、IHFの定期総会がアメリカ・サウスキャロライナ州の、ヒルトンヘッド島で行われ、渡邊佳英副会長と共に出席しました。

今回は4年ごとに行われる役員改選と、1999年の各世界選手権大会の会場地決定のため総会で同時に行われたAHFの総会の模様と併せてご報告致します。

IHFの役員改選は、変更のあった部分のみを紹介したいと思えます。

PRC(レフェリー委員会)の委員長は、エリック・エリアス氏の勇退に伴う改選で、ノルウェー(日本でも良く知られたホルスタット氏)、ほかにアイスランド、イタリアからノミネート。

最初の投票では、3人が有効投票数102の過半数を得ず決選投票

票となるが、ボルスタット氏は僅かに13票と低迷で脱落、決選投票の結果、アイスランドのK・スタインバックが選出された。

この日の朝、AHFのメンバーに緊急の招集があり、シェイク・アマド会長から、アジア・アフリカはイタリアの候補にとりまじめたい旨の発言があったが、渡邊氏からはそれには従わない意向を伺っており(PRCがAHFの意のままになる事は大変な事態)、結果は満足のいくものでした。

早速、スタインバック委員長には、12月の全日本総会選手権時のIHFレフェリーの研修をかねた大会への参加の件を話し、女子のヨーロッパカップと同時期だが、調整を約してもらえた。

CPP(広報委員会)は同委員会のメンバーの、スウェーデンの

C・N・グリーン女史が現職のハンス・ゲオルグ・ヘヤマン委員長に代わり選出された。

現体制に変化なしと聞いていたが、彼女の人物、ナショナルプレイヤーとしてのキャリアに加え、女子の代表としての表現等を用いた、投票前の応援のスピーチが効果的でIHFの初めての女性メンバーの登場となった。

総会における東アジア関連では、韓国の金宗河氏が退任、渡邊佳英副会長がCOC委員に新任され、PRCには韓国朴委員が留任した。

1999年の男子世界選手権大会には、エジプト、フランス、ドイツ、スイスの共催、チュニジアが立候補。

各国がビデオを使つてのプレゼンテーションを行なったが、投票

直前にチュニジアが辞退して、投票は三者にしばらく、ドイツ・イスがまず脱落、決選投票となり、エジプトが14票差で、第16回大会の会場地として承認された。

ちなみに、ドイツ・スイスの投票数が加算されれば、フランス開催が実現したわけですが、各国の事情、国際舞台の様々な思惑、駆け引きが、大変興味深く感じられました。

1999年男子世界選手権大会
エジプト

1999年女子世界選手権大会
(締切後にルーマニアが意向を示し、検討)

1999年男子ジュニア世界選手権大会
カタール

1999年女子ジュニア世界選手権大会(現時点申し込みなし)

その他に、イタリアが紹介した

全国理事長懇談会

日時 平成8年6月29日

16時40分～18時30分

場所 岸記念体育会館

401・402会議室

出席者（敬称略）代は代理出席
青森・諏訪正徳／山形・奥山重雄
／福島・加藤岳郎／茨城・立原定
宗／栃木・川田雄三代／群馬・宇
佐美幸彦／千葉・稲生茂／東京・
塩川安賢代／神奈川・森川利昭／
福井・越田義昭／愛知・川島克之
代／三重・鈴木義男／滋賀・清水
哲哉／京都・吉田博二／大阪・東
嘉伸／兵庫・大原康昇／広島・西
元義昭／徳島・長尾輝夫／愛媛・
野中 聰／高知・武田末男／佐賀

・甲斐忠義／熊本・森豊夫／沖縄
・新垣健／実連・近森克彦代／教
職員・山下勝司代／学連・福地賢
介／高体連・大川庄司代

「日本協会」中澤専務理事、以下
常務理事8名、参事1名、事務局
2名

開会に先立ち中澤専務理事より
以下のような挨拶があった。

評議員、理事長を兼ねている人
が多いことで、続いての会議出席
で負担を強いることへの謝辞が述
べられた。

先般、事務取り扱い責任者会議
を開催し、都道府県協会理事長と
のコミニケーションを図るべき
との考えから、埼玉国体以来開催
していない理事長会を開催した。

情報伝達のシステムが組織上の
位置付けにないため、予算措置が
なく負担を強いることになった。
日本協会60周年記念と第15回男
子世界選手権の開催を契機に、一
般へのハンドボールの認識を高め
ていきたい。

懇談内容

1、平成8年1月よりの事業経過
報告

平成8年1月よりの常務理事会、
全国理事会、評議員会の議事録が
配布され、事業経過について報告
がなされた。

2、'97男子世界選手権大会関連事
項

現在までの経過報告と平成8年度
事業計画について述べられた。

全国的世界選手権大会の認知が
遅れているが、秋口には全国に向
けて発信される予定である。国体
との関連で地元ではPRがなされ
ている。これからPRが進むと思
われる。

九州エリアは認知が高まっている
が全国展開にはほど遠い。財源
もないが、アトラクタ後、全国告
知をやっていきたい。協会事業と
して、補助金を利用し首都圏での
電車の中つり、東京、名古屋、大
阪の地下鉄での告知を行う予定で
ある。経験豊富な理事長の皆様

ご支援をお願いしたい。

世界選手権のムード作りとして
グッズの活用が依頼された。続け
て観客動員に関連して、観戦ツア
ー、大集作戦、各都道府県での
総決起集会、フェスティバル大会
について説明がなされた。

選手強化・広報の援助を日本リ
ーグオーナー会議にお願いし、そ
の他日本財団、自転車振興会に申
請しているが行える事業が決まっ
ており制限がある。また、等分に
見合うだけの日本協会負担が必要
である。

フレンドシップ'97について、日
本リーグ以外の企業には別途依頼
するが、ハンドボール関係の個人
にお願いしたいことが述べられた。
3万人に告知の予定である。一人
でも多く募金していただくため協
力依頼がなされた。

広島県西元理事長より、アジア
選手権時の例が述べられ、目標を
持つほうがやりやすいことがべ
られた。

都道府県の協力についていくつ
かの意見が述べられた。
特に修学旅行の組み込みについ
ては積極的に働きかけていくこと
とした。

世界選手権にインターハイ予選
があるとの発言に対し、空白期間
を設けるため申し込み時期をす



すなどの要望をしている。その他
各大会のスケジュールの調整を考
えている。

所属団体が出しやすく、合法的
に休める方法として、期間中に各
種研修会、講習会、研究会を開催
するとの意見があった。

その他の意見
・国体ブロック代表について
・国体は都道府県対抗である。ブ
ロックに所属する県の比率によ
って分けるべき

・国体は総人数が決められている
が、人数を減らしてチーム数を
増やす

人口比率は好ましくない、検討を
・オリンピック基金のような1年
限りの協賛金は、協力するとき
は協力する用意がある。

全日本の強化の状況について説
明がなされた。
中澤専務理事より挨拶があり閉
会となった。

全日本男子ヨーロッパ遠征メンバー		
役職	氏名	所属
監督	オレ・オルソン	日本ハンドボール協会
コーチ	田口 隆	日本ハンドボール協会
コーチ	酒巻 清治	湧水製薬
指導普及	栗山 雅倫	筑波大学院
ドクター	生田 拓也	熊本整形外科病院
ドクター	坂口 満	熊本整形外科病院
トレーナー	西村 栄治	熊本整形外科病院

全日本男子ヨーロッパ遠征へ!

全日本男子チームは8月24日から9月10日までの18日間、ヨーロッパ遠征を行う。この遠征では、第10回シユバークツセカップ(ドイツ・8月24日~31日)、第21回G・マラン杯、第2回クラブチーム・インターコンチネンタルカップ(フランス・9月1日~9日)などに出場する予定である。

この遠征に参加するメンバーは下表の通り。



選手	氏名	所属先名	生年月日	身長	体重	出身学校	出身大学	出身地
1	橋本 行弘	本田技研	1965. 9. 17	186	86	岡崎城西高	—	愛知県
2	吉田 聡	トヨタ車体	1970. 5. 24	178	68	高岡向陵高	日体大	富山県
3	魚住 和彦	大崎電気	1966. 10. 24	187	81	東海大二高	東海大	熊本県
4	佐々木教裕	日体大	1974. 4. 8	190	80	拓大附第一高	—	神奈川
5	富本 栄次	大同特殊鋼	1971. 10. 18	181	84	日体荏原高	日体大	神奈川
6	泉 光介	中村荷役	1970. 7. 23	177	83	兵庫育英高	大体大	兵庫県
7	中山 剛	湧永製薬	1969. 7. 4	190	88	久留米工大付高	福岡大	福岡県
8	岩本 真典	三陽商会	1970. 9. 28	199	89	熊本市立商工	早稲田大	熊本県
9	森本 彰宏	大崎電気	1970. 12. 23	180	77	北陽高	大阪体大	大阪府
10	末岡 政広	大同特殊鋼	1967. 9. 1	177	81	瓊浦高	福岡大	長崎県
13	藤井 孝志	大同特殊鋼	1969. 7. 27	188	91	高岡向陵高	筑波大	富山県
14	杉山 裕一	湧永製薬	1972. 9. 21	189	95	岐阜商業高	—	岐阜県
15	田中 茂	三陽商会	1967. 9. 2	182	81	瓊浦高	筑波大	長崎県
16	四方 篤	本田技研	1972. 5. 12	190	98	北陽高校	大阪体大	大阪府
17	茅場 清	本田技研	1973. 7. 8	184	78	笠間高校	日体大	茨城県
18	山口 修	湧永製薬	1972. 2. 28	189	92	西宮南高	大阪体大	兵庫県

全日本学生選抜チームロシア遠征メンバー

役職	氏名	備考
総監督	福地 賢介	全日本学生ハンドボール連盟理事長
監督	松喜 美夫	函館大学監督
コーチ	宇榮原 幸政	中部大学監督
コーチ	田村 修治	東海大学監督
総務	三須 信子	株式会社エンタープライズ
GK	安藤 功規	中部大学 4年
GK	元村 東弘	中央大学 4年
GK	濱口 靖	大阪体育大学 4年
CP	池辺 健二	大阪体育大学 4年
CP	森山 透	日本体育大学 4年
CP	須藤 武志	早稲田大学 4年
CP	荒尾 祐治	日本体育大学 4年
CP	工藤 誠司	筑波大学 4年
CP	羽賀 太一	中京大学 4年
CP	斉藤 泰貴	中京大学 4年
CP	清水 祥二	大阪体育大学 4年
CP	荒木 誠司	大阪体育大学 4年
CP	田中 慎一	福岡大学 4年
CP	中川 善雄	中央大学 4年
CP	岩本 裕	国士館大学 3年
CP	田中 将	日本体育大学 3年
CP	片岡 達也	函館大学 3年
CP	田場 裕也	日本体育大学 3年
CP	谷 嘉徳	国士館大学 3年

全日本学生男子選抜チーム ロシア遠征へ

本年12月26日より1997年1月6日まで開催される第15回男子世界学生ハンドボール選手権大会への参加を決定している日本チームは、全日本男子学生チームの候補選手の最終選考と強化を目的として8月25日より9月4日までロシア遠征を行う。

ロシアは第13回男子世界学生ハンドボール選手権大会の優勝国であり、そのロシア学生選抜チームとの合同練習、試合は大きな成果をもたらしてくれるものと期待される。

メンバーは左記の通り。

革新の42パネル NIEVA ヌエバ



検定球 42H361WBK 国際公認球 検定球 42H301WBK
 42H261WBK・WR 42H201WBK・WR
 ●貼り●天然皮革 ●手縫い●天然皮革

小学校ハンドボール試合球



molten
株式会社 ヌエバ

検定球 HSH1 ●手縫い●天然皮革 ●1号球
 東京本社 東京都東区朝日5丁目5-7 電話 03-3621-7814
 大阪 名古屋 福岡 広島 札幌 仙台 札幌 札幌 札幌 札幌 札幌 札幌

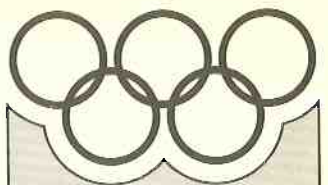

アトランタ オリンピックの ハンドボール競技

全日本男子チーム監督 オレ・オルソン



予選最終ラウンド、順位決定戦を観戦し、以下の報告をいたします。

まず、参加国12チームを3つのレベルに分類できると思います。最高レベルとして、クロアチア、スウェーデン、スペイン、フランス、ロシア、次のレベルにエジプト、ドイツ、スイス、最後にこれらの8チームから大分離れてアメリカ、アルジェリア、クウェート、ブラジルがそれぞれ挙げられます。ヨーロッパ以外で現在世界のトップレベルに属するのは、韓国とエジプトだけだと思われまます(むろん、日本チームをそのうちの一つにするべく、全力を注ぎます)。

この時、スウェーデン、ロシアには楽な展開で勝利を収めていました。そして今年のヨーロッパ選手権では、チーム内でごたごたがあり、うまく行かなかったものの、その後ヘッドコーチが替わり、アトランタで金メダル。アトランタでは、ロシア戦にラスト1分で勝利を決めるなど、運にも恵まれましたが、準決勝以降は危なげなく勝ち、結局は、決勝ラウンド進出をすでに決めた後の予選でのスウェーデン戦で、4人のレギュラーメンバーをはずし黒星を喫したのみ、堂々たる金メダルに輝きました。

対するスウェーデンは、バルセロナと同様、銀に甘んじました。このチームで唯一手に入れていな

いオリンピックでの金メダルを目標に長期間活動してきましたが、結果は勝ちを過剰に意識し、極度の緊張からこれまで見せたことのないような精彩のない戦いぶりでした。

さて、その他ですが、まずスペインが世界のトッププレーヤーであるドウイシエバイエフにリードされるオフフェンスと、パワフルでアグレッシブなディフェンスが好回転して銅メダル。フランスは能力が高いながらも世界選手権優勝以降、チーム内がうまくいっていないように、結果4位。ロシアは先述したように、僅差でクロアチ

アに敗戦したほか、スウェーデンにも僅かに及ばず優勝戦線から離脱しました。

また、アトランタオリンピックでは、先のヨーロッパ選手権同様、技術戦術的に特別な発展傾向は見られず、プレーヤー、プレススタイル共に、皆さんご存知の通りでした。技術、戦術、体力面からスポーツはよく討論されますが、結果が示すように、メンタル面は大きく結果を左右します。すなわち、予期リーダースhip、スピリット、メンタルファネス抜きに成功は収められないのです。

最後にアトランタオリンピック

男子予選リーグA組 上段：前半スコア、下段：トータルスコア

	スウェーデン	クロアチア	ロシア	スイス	アメリカ	クウェート	勝敗 順位
スウェーデン	-	10-7 ○27-18	11-11 ○22-20	14-8 ○26-19	11-9 ○23-19	16-7 ○33-18	5・0 ①
クロアチア	●18-27	-	11-13 ○25-24	12-14 ○23-22	20-9 ○35-27	16-11 ○31-22	4・1 ②
ロシア	●13-11 ●24-25	●11-11 ●20-22	-	14-11 ○30-23	18-10 ○32-20	16-9 ○31-16	3・2 ③
スイス	●14-12 ●22-23	●8-14 ●19-26	●11-14 ●23-33	-	18-8 ○33-16	12-9 ○29-20	2・3 ④
アメリカ	●9-11 ●19-23	●9-20 ●27-35	●9-16 ●36-31	●9-12 ●20-29	-	13-10 ○29-24	1・4 ⑤
クウェート	●7-16 ●18-33	●11-16 ●22-31	●10-18 ●20-32	●8-18 ●16-33	●13-10 ●29-24	-	0・5 ⑥

男子予選リーグB組

	フランス	スペイン	エジプト	ドイツ	アルジェリア	ブラジル	勝敗 順位
フランス	-	10-12 ●23-24	12-9 ○25-20	10-9 ○27-25	11-10 ○33-22	16-10 ○37-23	4・1 ①
スペイン	●9-10 ●25-27	-	11-8 ○20-19	11-10 ○22-20	12-5 ○20-14	12-10 ○27-17	4・1 ②
エジプト	●9-12 ●20-25	●8-11 ●29-20	-	11-9 ○24-22	7-9 ○19-16	15-10 ○31-20	3・2 ③
ドイツ	○12-10 ○24-23	●10-11 ●20-22	●9-11 ●22-24	-	13-12 ○25-23	12-7 ○30-20	3・2 ④
アルジェリア	●10-11 ●22-33	●12-13 ●23-25	●9-7 ●16-19	●5-12 ●14-20	-	9-11 △20-20	分 1・4 ⑤
ブラジル	●10-16 ●23-37	●7-12 ●20-30	●10-15 ●20-31	●10-12 ●17-27	●11-9 △20-20	-	分 1・4 ⑥

最終順位

- ①クロアチア
- ②スウェーデン
- ③スペイン
- ④フランス
- ⑤ロシア
- ⑥エジプト
- ⑦ドイツ
- ⑧スイス
- ⑨アメリカ
- ⑩アルジェリア
- ⑪ブラジル
- ⑫クウェート

準決勝

スウェーデン 25
クロアチア 24

ロシア 29
エジプト 26

ドイツ 23
フランス 20

アルジェリア 11
スペイン 20

ブラジル 10
スイス 16

男子

の運営についてですが、非常に良い内容だったと思います。ハンドボールに関しては、あまり馴染みのないアメリカ人の観客も、ゲームを楽しめるような工夫が随所に見られ、大変素晴らしいものでした。このレベルでのスポーツはエントナーテイメントとしての側面を持ち得るべきで、プレーヤーもそのことをしっかり自覚しているべきです。その意味で、女子は競技レベルは比較的低いものの、特に決勝のデンマーク-韓国戦は、まさにエントナーテイナーとして大役を果たしたと思います。



100周年を記念するアトランタ大会は、スポーツ、イベント好きのアメリカの応援する人達が会場で熱狂的な声援を送っていた。競技や選手に接する素晴らしいマナーに感心すると同時に自分たちのプレーの楽しみ方も一流であった。2試合ごとの入れ替

て19対25と戦い韓国の速攻を許さず遅攻戦に持ち込み、足を使った防御で後半は互角に戦った。

アトランタと報道されていたが、競技場に入る前に冷房が完備されていて肌寒い会場。オリンピックは、男女別に開催される世界選手権とは大会の持つ意味が違っている。観戦する我々にも世界一流の男子と女子を同時に観ることが出来る最高のイベントといえる。今大会で世界の流れが新しく変わって行くのを感じ取った。ヨーロッパ中心であったハンドボール競技がソウル大会で韓国が流れを変えるきっかけをつくり、東欧共産国の崩壊も関連して低迷していた北欧の男子スウェーデン、女子デンマーク、ノルウェーの活躍を見逃せない。

アフリカ諸国は競技レベルを上げて実力をつけ、ヨーロッパ諸国の仲間入りを果たしている。女子はオリンピック三連覇を手に入れる実力をつけた韓国と、新しいチームによって力をつけた中国は速攻展開の速さを増し、遅攻では粘り強い継ぎの展開を身につけてドイツを接戦で破る活躍があった。アフリカが力をつけ、アジアの女子がレベルを上げて来たことが世界の流れが変わる大会となったことに今回の話題がある。

もう一つの注目すべき点は、アフリカ諸国の現状である。今大会の男子エジプトはドイツに22対20で競り勝ち、接戦を征した。エジプトは戦術的にもドイツに技術的にも勝っており、Jの世界選手権優勝は偶然ではなかった。女子のアンゴラは韓国に対し

展開と正確なパスが印象深い。遅攻では卓越したパスを送るセンタープレイヤーと強力なシュートが打てるアタッカーを持つていることが必須条件であった。防御で男子は1・5防御を原型とした型からマークを変える変型防御を全体とした。女子は韓国デンマークの0・6防御から5・1・1・5の型を組み合わせた変型を主体としていた。男子も女子も防御は足を使ったフットワークの早さと強さの継続であり、腕を使わずに動くポゼーションバランスが安定していた。攻撃もさることながら、防御の安定は試合の

流れに有利な影響を及ぼす大切さを痛感した。一方、ドイツ男女の低迷振りを見逃せない大会でもあった。ハンドボール王国の面影も見られない戦績をどう見るべきであろうか。2年ごとの世界選手権と4年に1回のオリンピックを考えてチーム強化を計るには、世界のカレンダーの変更を見逃したチーム強化を計れない新しい時代をドイツの低迷に見ているのではないか。機会を得て多くのものを学んだ。学んだことを日本チームの課題の中に取り入れ、力と肉に変える役割が残されている。

女子予選リーグA組 上段：前半スコア、下段：トータルスコア

	デンマーク	ハンガリー	中国	アメリカ	勝負	順位
デンマーク	-	14-12 ○27-22	19-9 ○33-21	13-9 ○29-19	3・0	①
ハンガリー	12-14 ●22-27	-	14-11 ○29-19	19-8 ○30-24	2・1	②
中国	9-13 ●19-29	9-19 ●21-33	-	16-11 ○31-21	1・2	③
アメリカ	8-19 ●24-30	9-13 ●19-29	11-16 ●21-31	-	3・0	④

女子予選リーグB組

	韓国	ノルウェー	ドイツ	アンゴラ	勝負	順位
韓国	-	12-10 ○25-21	17-12 ○33-20	15-8 ○25-19	3・0	①
ノルウェー	10-12 ●21-25	-	15-11 ○28-23	15-7 ○30-18	2・1	②
ドイツ	12-17 ●20-33	11-15 ●23-28	-	10-6 ○27-12	1・2	③
アンゴラ	8-15 ●19-25	7-15 ●18-30	6-10 ●12-27	-	0・3	④

最終順位

- ①デンマーク
- ②韓国
- ③ハンガリー
- ④ノルウェー
- ⑤中国
- ⑥ドイツ
- ⑦アンゴラ
- ⑧アメリカ

女子

■準決勝

デンマーク 23 | 11 | 12 | 13 | 6 | 19 | ノルウェー

韓国 39 | 20 | 19 | 15 | 10 | 25 | ハンガリー

中国 28 | 12 | 16 | 14 | 12 | 26 | ドイツ

アンゴラ 24 | 13 | 11 | 12 | 11 | 23 | アメリカ

ハンガリー 20 | 13 | 7 | 9 | 9 | 18 | ノルウェー

■3位決定戦

デンマーク 37 | 3 | 5 | 16 | 13 | 33 | 韓国

■決勝

アメリカ 27 | 3 | 2 | 12 | 10 | 26 | アルジェリア

ブラジル 31 | 15 | 16 | 12 | 13 | 25 | クウェート

■3位決定戦

スペイン 27 | 14 | 13 | 13 | 12 | 25 | フランス

■決勝

クロアチア 27 | 11 | 16 | 15 | 11 | 26 | スウェーデン

高等学校ハンドボール選手権大会

塩山市民体育館 8月6日~8月7日

[男子]

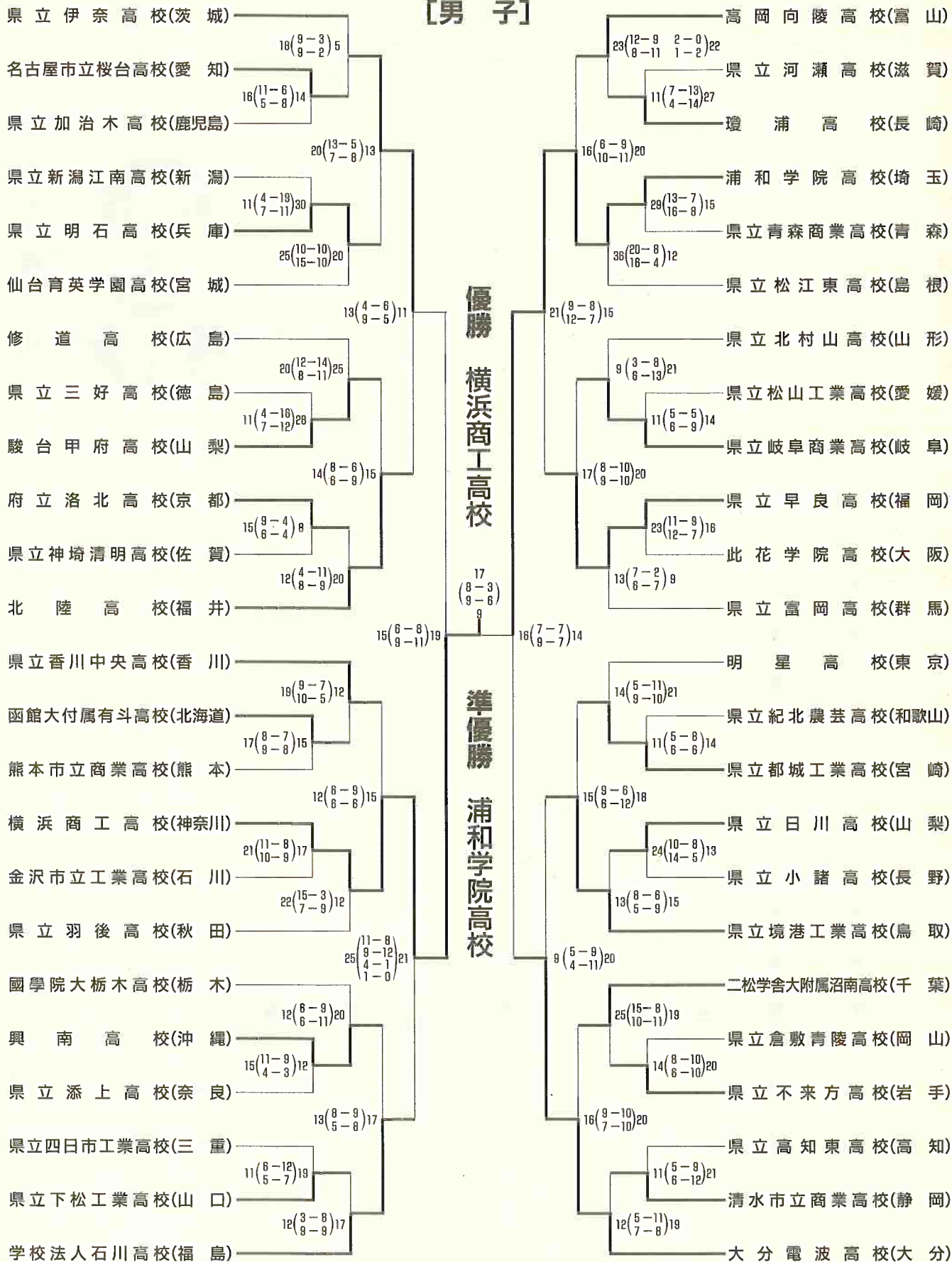

高松宮賜杯 第47回全日本高

塩山高等学校グラウンド 8月2日~8月5日

[女子]

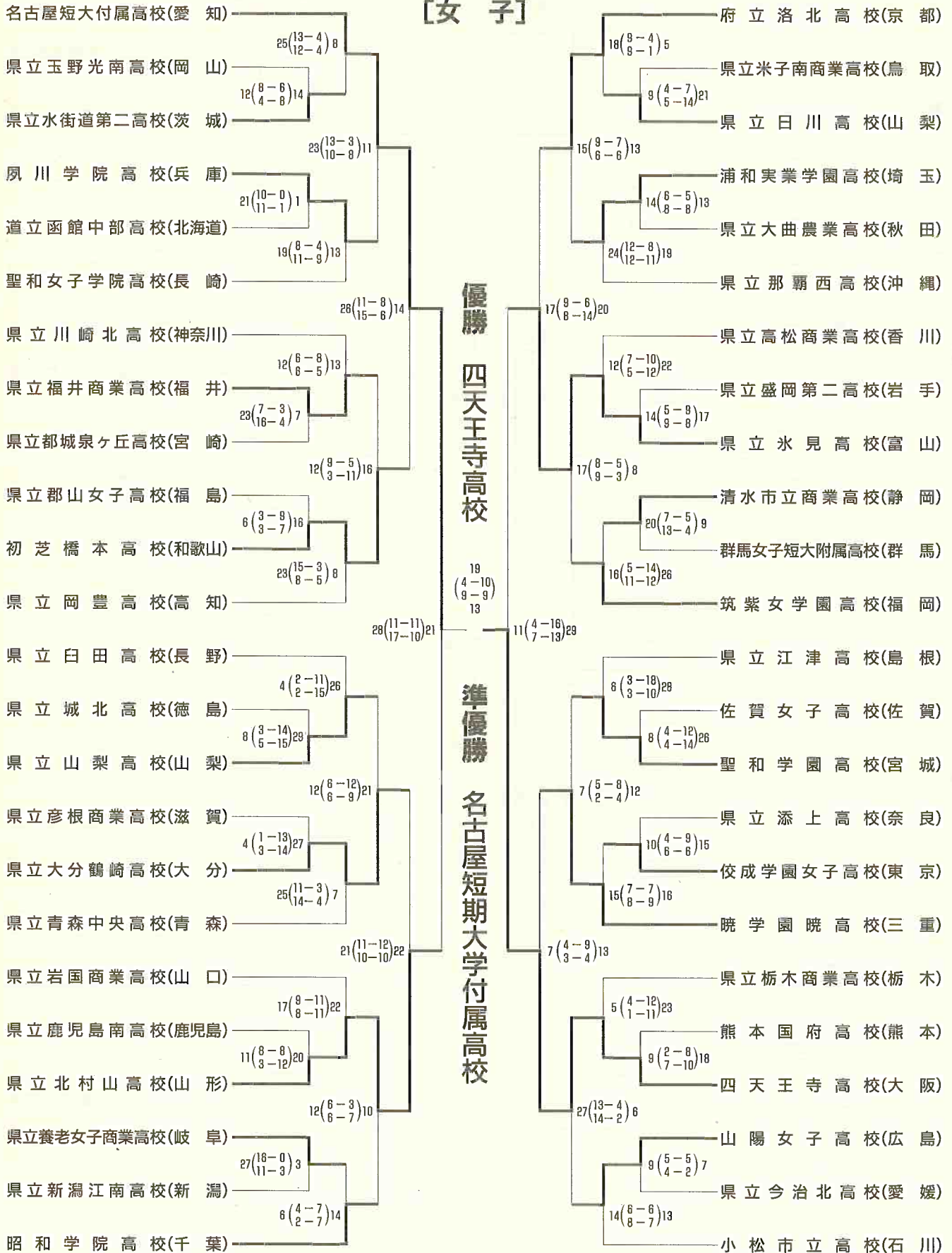

第1回ジャパンオープンハンドボールトーナメント大会速報

(男子の部) 8月11日(日)~8月14日(水)

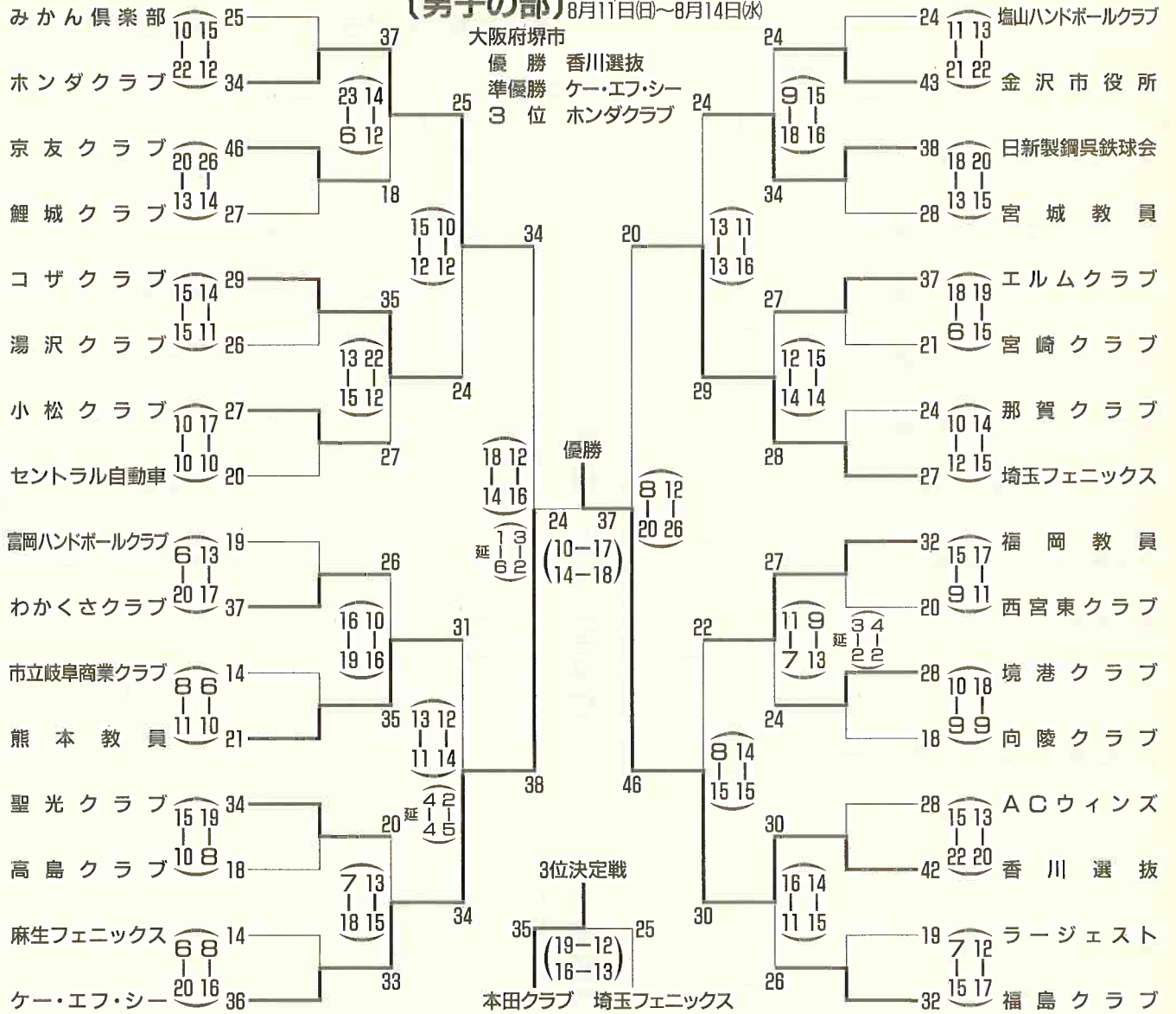

(女子の部) 8月11日(日)~8月13日(火)

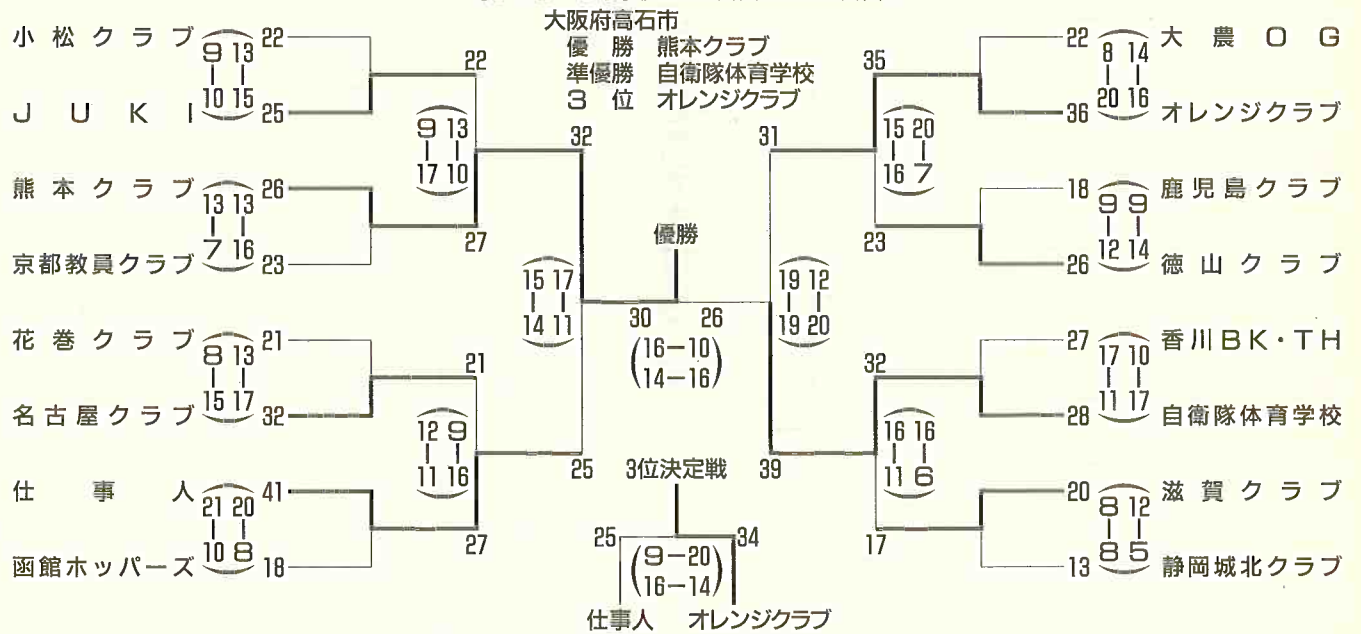

第9回全国小学生大会

男女とも

大分県のチームが制する

第9回全国小学生ハンドボール大会は、7月28日から30日まで、京都府・田辺中央体育館、同志社大学デイヴィス記念館で開催され、男女とも大分県のチームが優勝を飾った。

男子の部

◆予選リーグAブロック

笹川	12-0	塩川
田辺	12-0	塩川
田辺	14-11	塩川
延岡小	12-0	塩川
延岡小	12-8	塩川
延岡小	12-9	塩川
安堵の里	12-0	塩川
安堵の里	19-12	塩川
安堵の里	14-9	塩川
延岡小	10-7	塩川

〔順位〕①延岡小ハンドボールクラブ(宮崎)②安堵の里ハンドボールクラブ(奈良)③田辺町選抜(京都)④笹川ハンドボール少年団(三重)⑤埴生小学校ハンドボール部(長野)

◆予選リーグBブロック

山鹿	24-9	香川
甲田	15-11	香川
神田	22-13	香川
神田	18-11	香川
窪森	22-8	香川
窪森	20-14	香川
神森	13-9	香川

甲田 17-8 香川町
神田 14-6 香川町
神森 14-14 甲田
〔順位〕①神森小学校(沖繩)②埴生ポーツ少年団(ハンドボール部(富山))③甲田ハンドボール部(広島)④山鹿小学校ハンドボール部(熊本)⑤香川町オリブくん(香川)

予選リーグCブロック

播磨	14-2	瀬戸
明野北	30-0	瀬戸
大浜	20-3	瀬戸
塩山	28-0	瀬戸
明野北	22-4	瀬戸
大浜	20-4	瀬戸
塩山	19-0	瀬戸
明野北	23-5	瀬戸
明野北	13-11	瀬戸
塩山	22-12	瀬戸

〔順位〕①明野北ハンドボール少年団(大分)②塩山ハンドボール少年団(大分)③大浜キッズ(大阪)④播磨フッキーズ(兵庫)⑤瀬戸オールスターズジュニア(岡山)

◆予選リーグDブロック

田辺	16-5	長崎
長崎選抜	12-7	長崎
足羽	14-4	長崎
田辺	18-7	長崎
田辺	16-5	長崎
長崎選抜	14-6	長崎

〔順位〕①田辺小学校(京都)②長崎選抜チーム(長崎)③足羽小学校(福岡)

女子の部

◆予選リーグAブロック

明野西	11-5	仏生寺
仏生寺	20-3	安堵の里
仏生寺	14-8	安堵の里
明野西	23-1	安堵の里
明野西	15-1	安堵の里
安堵の里	11-4	安堵の里

〔順位〕①明野西ハンドボールクラブ(大分)②仏生寺スポーツ少年団(富山)③安堵の里ハンドボールクラブ(奈良)④愛知県ハンドボールスクール(愛知)

◆予選リーグBブロック

京都桃園	13-5	京都桃園
京都桃園	27-6	京都桃園
長崎小島	17-2	京都桃園
東安	15-4	京都桃園
長崎小島	14-0	京都桃園
長崎小島	20-1	京都桃園

〔順位〕①長崎小島キッズ(長崎)②京都桃園ハンドボールクラブ(京都)③東安ハンドボールスポーツ少年団(福井)④香川町オリブちゃん(香川)

井④愛知県ハンドボールスクール(愛知)
◆準決勝
延岡小 14-12 神森小学校
明野北 12-11 田辺小学校
◆3位決定戦
田辺小学校 17-5 神森小学校
◆決勝
明野北 16-4 延岡小
〔最終順位〕①明野北ハンドボール少年団(大分)②延岡小ハンドボールクラブ(宮崎)③田辺小学校(京都)④神森小学校(沖繩)

◆予選リーグCブロック

大浜	11-4	網津
笹川	11-10	網津
笹川	12-0	網津
網津	10-7	網津
大浜	12-0	網津
網津	12-0	網津

〔順位〕①大浜キッズ(大阪)②網津小ハンドボール部(熊本)③笹川ハンドボール少年団(三重)④埴生小学校ハンドボール部(長野)

◆予選リーグDブロック

沢	15-7	日知屋東
田辺	16-2	日知屋東
日知屋東	16-5	日知屋東
田辺	13-13	日知屋東
沢	16-12	日知屋東
日知屋東	14-6	日知屋東

〔順位〕①沢岷スポーツクラブ(沖繩)②日知屋東ハンドボール部(宮崎)③田辺町選抜(京都)④甲田ハンドボール部(広島)

◆準々決勝

明野西	16-7	日知屋東
長崎小島	11-6	網津
京都桃園	18-10	大浜
仏生寺	16-8	沢

◆準決勝

明野西	14-11	長崎小島
仏生寺	13-7	京都桃園

◆3位決定戦

長崎小島	16-7	京都桃園
------	------	------

◆決勝

明野西	12-7	仏生寺
-----	------	-----

〔最終順位〕①明野西ハンドボールクラブ(大分)②仏生寺スポーツ少年団(富山)③長崎小島キッズ(長崎)④京都桃園ハンドボールクラブ(京都)

躍動...
常に時代の先端を走りたい。



トヨタ車体株式会社

本社 〒448 愛知県刈谷市一里山町金山100番地

第16回全国クラブハンドボール選手権大会

ふくしま国体メモリアルフェスティバルとして本宮町で開催

福島県のチームが男女アベック優勝

福島県 加藤岳郎

参加選手のマナーの良さに主管団体として感謝申し上げます。

全国クラブハンドボール選手権大会も16回目を迎えました。

今大会より東西に分かれての開催となり、初めてのことであり、戸惑うことも多々ありましたが、どうにか無事終了できましたことをお知らせいたします。

ところで、本大会をふくしま国体メモリアルフェスティバルとして、福島県、本宮町の絶大なるご支援を戴き毎年開催すること、お引き受けできましたことを関係者一同大変喜んでおります。

会場も、ふくしま国体時、成年男女の競技会場であった本宮町総合体育館、本宮体育館をお借りし、参加チーム、男子12、女子8の計20チームと予定通りの開催でありましたが、北海道の女子チームが出場できず、会場の本宮ハンドボールクラブに急遽出場を依頼し補充することで対応することになりました。これが少し心残りです。

競技方法は、男子の部予選を4ブロックに分け3チームずつのリーグ戦、各ブロック1位のチームで決勝トーナメント、2位

のチームで本宮町杯を競うトーナメントを実施。女子の部は4チームずつの2ブロックでの予選リーグ、各ブロック1、2位のチームで決勝トーナメント、3、4位のチームで本宮町長杯と試合数を多くする努力をしました。

ただ、男子予選リーグ最下位の4チームについては2試合しかできず、試合数が少なくなってしまう申し訳なく思っておりますが、概ね喜んでいただけたかと考えております。

試合結果については、後記の通りですが、予想だにできなかった福島県チームの男女アベック優勝で終了することになりました。

明年度の大会運営については、今回の経験を生かし、より素晴らしい大会にしたいと考えております。参加された選手はもとより、皆様方の忌憚ないご意見をお聞かせいただければ幸いです。

最後になりましたが、本宮町の皆さんの献身的な協力と、参加された選手の皆さんのマナーの良さに、素晴らしい大会になりました。関係者一同心より感謝申し上げます。

■試合結果

男子

◆予選リーグAブロック

甲府クラブ 16-15 羽後クラブ
羽後クラブ 16-12 有斗クラブ
甲府クラブ 25-14 有斗クラブ

◆予選リーグBブロック

志高クラブ 25-12 学芸球駿会
46 G 会 20-18 学芸球駿会
志高クラブ 21-16 46 G 会

◆予選リーグCブロック

花巻クラブ 27-13 小金クラブ
花巻クラブ 25-11 北志クラブ
小金クラブ 21-16 北志クラブ

◆予選リーグDブロック

I H クラブ 30-16 越前ブレイカーズ
学石クラブ 37-7 越前ブレイカーズ
I H クラブ 20-20 学石クラブ

◆順位

①学石クラブ ②I H クラブ ③越前ブレイカーズ

◆順位

①学石クラブ ②I H クラブ ③越前ブレイカーズ

レイカーズ

△決勝トーナメント△

◆準決勝

甲府クラブ 27-11 志高クラブ
学石クラブ 27-24 花巻クラブ

◆決勝

学石クラブ 29-21 甲府クラブ
〔最終順位〕①学石クラブ(福島) ②甲府クラブ(山梨) ③志高クラブ(岩手)、花巻クラブ(岩手)

△本宮町長杯トーナメント△

◆準決勝
羽後クラブ 25-19 46 G 会
I H クラブ 32-26 小金クラブ

◆決勝

I H クラブ 30-21 羽後クラブ
〔順位〕①羽後クラブ(秋田) ②I H クラブ(神奈川) ③46 G 会(埼玉)、小金クラブ(千葉)

女子

◆予選リーグEブロック

SAKURAクラブ 18-7 レッドビーン
レッドビーン 15-4 小町倶楽部

SAKURAクラブ 25-4 小町倶楽部
 レッドビーン 14-2 本宮ハンドボールクラブ
 SAKURAクラブ 28-10 本宮ハンドボールクラブ
 小町倶楽部 14-14 本宮ハンドボールクラブ
 【順位】①SAKURAクラブ②レッドビーンクラブ③本宮ハンドボールクラブ④小町倶楽部

◆予選リーグFブロック

FUKUSIMA 13-8 御城クラブ
 FUKUSIMA 23-11 あすなろクラブ
 御城クラブ 15-10 あすなろクラブ
 FUKUSIMA 13-8 佳英クラブ
 佳英クラブ 14-8 御城クラブ
 佳英クラブ 21-10 あすなろクラブ
 【順位】①FUKUSIMA②佳英クラブ③御城クラブ④あすなろクラブ

◆決勝トーナメント

◆準決勝

SAKURAクラブ 18-16 佳英クラブ
 FUKUSIMA 19-11 レッドビーン

◆決勝

FUKUSIMA 21-16 SAKURAクラブ
 【最終順位】①FUKUSIMA(福島)②SAKURAクラブ(東京)③レッドビーン(石川)、佳英クラブ(埼玉)

◆本宮町長杯トーナメント

◆準決勝

あすなろクラブ 17-9 本宮ハンドボールクラブ
 御城クラブ 24-10 小町倶楽部

◆決勝

御城クラブ 18-16 あすなろクラブ
 【順位】①御城クラブ(茨城)②あすなろクラブ(青森)③本宮ハンドボールクラブ(福島)、小町倶楽部(秋田)

男女とも

沖縄のチームが

優勝を飾る

●平成8年7月26日(金)～28日(日)
 ●山口県徳島市総合スポーツセンター(アリーナ・多目的ホール)

西日本大会

男子

【試合結果】

◆予選リーグAブロック

徳山クラブ 26-19 新田クラブ
 徳山クラブ 33-20 生駒オークス
 新田クラブ 27-22 生駒オークス
 【順位】①徳山クラブ②新田クラブ③生駒オークス

◆予選リーグBブロック

パームヒルズクラブ 23-15 総社クラブ
 パームヒルズクラブ 34-14 東山クラブ
 東山クラブ 20-18 総社クラブ
 【順位】①パームヒルズクラブ②東山クラブ③総社クラブ

◆予選リーグCブロック

滋賀クラブ 20-16 修道クラブ
 大同クラブ 25-19 滋賀クラブ
 大同クラブ 28-12 修道クラブ
 【順位】①大同クラブ②滋賀クラブ③修道クラブ

◆予選リーグDブロック

長崎クラブ 21-19 千里関大クラブ
 千里関大クラブ 32-18 清商クラブ
 長崎クラブ 24-23 清商クラブ
 【順位】①長崎クラブ②千里関大クラブ③清商クラブ

◆決勝トーナメント

◆準決勝

パームヒルズクラブ 29-21 徳山クラブ
 大同クラブ 22-19 長崎クラブ
 ◆決勝
 パームヒルズクラブ 22-18 大同クラブ
 【最終順位】①パームヒルズクラブ(沖縄)②大同クラブ(愛知)③徳山クラブ(山口)、長崎クラブ(長崎)

女子

◆予選リーグブロック

風見鶏クラブ 17-13 虹の会
 風見鶏クラブ 24-11 あゆみクラブ

◆予選リーグEブロック

虹の会 18-12 あゆみクラブ
 レキオクラブ 22-13 風見鶏クラブ
 レキオクラブ 27-8 虹の会
 レキオクラブ 25-14 あゆみクラブ
 【順位】①レキオクラブ②風見鶏クラブ③虹の会④あゆみクラブ

◆予選リーグFブロック

DAIWACLUB 15-14 熊毛クラブ
 DAIWACLUB 19-10 北高クラブ
 北高クラブ 16-14 熊毛クラブ
 尾州病院クラブ 14-12 DAIWACLUB
 尾州病院クラブ 23-12 熊毛クラブ
 北高クラブ 17-17 尾州病院クラブ
 【順位】①尾州病院クラブ②DAIWACLUB③北高クラブ④熊毛クラブ

◆決勝

レキオクラブ 28-13 尾州病院クラブ
 【最終順位】①レキオクラブ(沖縄)②尾州病院クラブ(愛知)③風見鶏クラブ(兵庫)、北高クラブ(愛媛)

第4回ハンドボールマスターズ大会

男子は46G会 女子は東花・

瀬戸内クラブが

優勝

4回目を迎えた本大会、今年は7月19日(金)～21日(日)の日程で愛知県豊田市体育館にて実施されました。

今年も、全日本教職員ハンドボール連盟会長の高橋健夫氏を初め、全国から多くの役員の皆様にお越しいただくことができました。

また愛知県ハンドボール協会会長の太田耕治氏、豊田市ハンドボール協会会長の伊藤充氏の両氏からは温かい歓迎の御挨拶を頂き、大会副会長の六十路を過ぎて元気のいい佐野和夫氏には、女子のゲームの審判までしていただきました。



マスターズ大会 武蔵野クラブVS中部レディース
中部レディース2番小路光子選手の7m Throw。

男子は、埼玉県からの「埼玉46G会」と、地元愛知からの「豊田市クラブ」、「A・T・F」の計3チーム。女子は、愛媛・広島を合わせた「瀬戸内レディース」と関東からの「武蔵野クラブ」と「東花レディース」。それに大阪からの「寝屋川クラブ」と愛知と岐阜を合わせた「中部ドリームズ」の計5チーム。男女合わせて8チーム参加がありました。どのチームからも「ハンドボールを楽しむためにやってくる」という熱気が伝わり、ボールを追いかける選手の皆様



マスターズ大会集合写真

選手がゴールインした場合は、1得点と7メートルスローの結果を加える・35才未満の選手がゴールインした場合は7メートルスローの結果により得点とする」という、年齢の高い者にとってやや有利な特別ルールも加わりました。

昨年度から、教職員大会という枠をはずし、広くハンドボールを愛する中高年令者の大会に移行したこの大会、『生涯スポーツとして楽しみ、親睦と友情を深める機会とする』という趣旨は、今年もまた見事に達成されたようです。殊に、恒例となっている第1日目の全ゲーム終了後に行われる親睦会の宴は、この大会の楽しみのひとつであり、お酒を酌み交わしながらハンドボールの話に興じるという、この場に誘われて今年も参加したという選手も多いと聞きます。こんな素敵な大会がこれからもずっと続いていくことを願わずにいられない一面です。

また、大会期間中に実施されたチビッコ達のハンドボール教室とも言うべき「親子ふれあいタイム」に、今年も豊田市ハンドボールスクールや知立市ハンドボールスクールの皆さんを初め、参加チームのお子さんたちも加わり、約50名の参加がありました。

本大会の総務でもある若松義則氏のご指導のもとに、2才の幼児

さんからは青春の息吹さえ感じられる熱のこもった場面を随所に見

ることができました。

また、今年度から「45才以上の



親子ふれあいタイム 講師の若松先生とチビっ子のじゃんけん遊び
大会副会長の佐野先生をはじめ親子の楽しそうな顔々……

【試合結果】

〈男子〉

◆リーグ戦

A	T	F	19-15	豊田市クラブ
埼玉46	G	会	27-13	豊田市クラブ
埼玉46	G	会	21-10	A T F
A	T	F	11-10	豊田市クラブ
埼玉46	G	会	17-8	豊田市クラブ
埼玉46	G	会	18-13	A T F

[順位]優勝 埼玉46G会

準優勝 ATF

第3位 豊田市クラブ

〈女子〉

◆リーグ戦

武蔵野クラブ	15-13	中部ドリームズ
東花・瀬戸内クラブ	17-15	中部ドリームズ
武蔵野クラブ	13-9	寝屋川クラブ
東花・瀬戸内クラブ	28-11	寝屋川クラブ
武蔵野クラブ	13-13	東花・瀬戸内クラブ
寝屋川クラブ	17-14	中部ドリームズ

[順位]優勝 東花・瀬戸内クラブ

準優勝 武蔵野クラブ

第3位 寝屋川クラブ

第4位 中部ドリームズ

から小学生・中学生の子ども達も
歓声を上げてボールを追いかける
光景は、一ハンドボールを未来に
つなぐ一という意味においてこの
大会の大事な一面を担っています。
今年は、豊田北高校の男子ハンド
ボール部の皆さんが応援に駆けつ
けて下さり、子ども達の相手をし
て内容を一層盛り上げていました。
こうして、今年も多くの方々
の厚い御協力と御支援の許に、無事
本大会の幕を閉じることができま
した。

ロゴマークを採用!

マスターズ大会では、本年よりここに紹介いたしますロゴマ
ークを採用しました。このマークは豊田市にあります私立豊田大谷
高校の3年生・鈴木麻美さんの作品です。この素晴らしい作品を
今後とも大切に使用させていただきます。



そこに大同特殊鋼がいるから。
ほら、ね。宇宙の夢もどんどん近くなる。

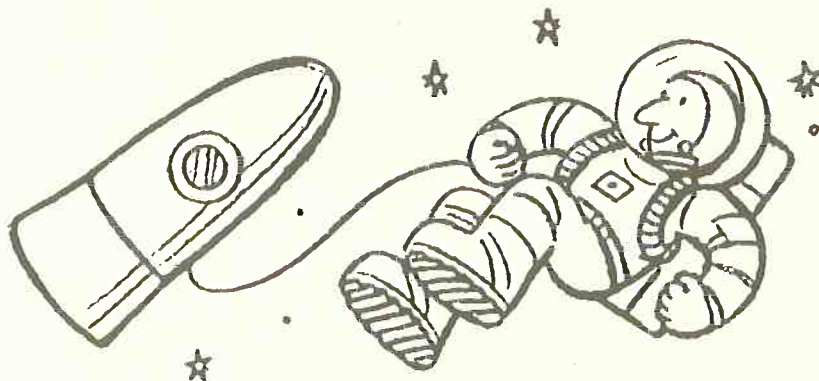

私たちは、航空宇宙や自動車、
エレクトロニクス、エンジニアリングなど、
さまざまな分野で未来を拓いています。



本 社 〒460 名古屋市中区錦1丁目11-18 (興銀ビル)
東京本社 〒105 東京都港区西新橋1丁目7-13 (大同ビル)
大阪支店 〒541 大阪市中央区高麗橋4丁目1-1 (興銀ビル)

今、おもむろに思うこと

千葉県ハンドボール協会理事長 稲生 茂



私が千葉県ハンドボール協会の理事長を引き受けて現在8年目を迎えています。その間、さまざまな関東大会、県内大会に、協会運営に、チームづくりに向け暮れる毎日ですが、正直に言って大会、行事に追われる毎日ですので、今回の日本ハンドボール協会の機関誌に内容のあることを書く自信はありませんが、現在、本協会が抱えている問題を上げてみます。

小学校

千葉県の小学生のチームは現在3地域にあります。私の住んでいる富里町、そして市川市と印西市の3地域です。いずれも指導者は、中高校の先生ですが、それぞれスポーツ少年団として登録しています。

これからの日本のハンドボール界を考えると、小学生の時からハンドボールに興味を持つ選手を見つけ出して、そして楽しく、元気に、理解ある環境のもとに、スクスクと育てていくことです。本県

はまだ小学生の歴史はありませんので、県内大会は年に1回だけで、練習試合は別として、今の所、充分ではないかと思えます。関東大会は夏と冬に2度参加する機会があります。

小学生に全国大会の必要性については、まだ出場していませんのでよくわかりませんが、経費の問題が大きいのしかかかってきます。ぜひ、10年後、20年後のハンド

ボール界のことを考えるならば、日本協会が本気で取り組み、まず予算と、組織づくりに、また、スポンサーを見つけて、各地区大会、ブロック大会と、全国大会へと、夢が実現できればと思います。私自身も小学生チームをつくって8年目、これからも、勝負にこだわらないで、大きく、楽しく、子どもたちがもっとハンドボールをやりたいというクラブにしたいと考えています。

中学校

今年の千葉県中学総体で、富里

町立富里北中学校の女子の部が初優勝しました。

上記に書きました、小学生チームの子どもたちが、富里北中に進学して、父母の手で、中学校に社会体育のクラブとして、学校長に認めていただき、同好会としてスタートして3年目に達成できた優勝です。

そのようなチームなので試合に参加するには北中の先生が必ず必要です。日頃指導している監督、コーチはベンチには入れません。(今年から1名のみ認められる)この中に入って感じることですが、子どもたちの生活指導が優先してハンドボール指導が二の次になっている感じがします。

今現在、千葉県の中学校の指導者の部活動への取り組みは情熱がなくなつて来ています。若い指導者は十分に情熱はあるのですが、学校行事、進学、父母の反対、その他、多種の問題を抱えています。このままいくと、将来の千葉の子どもは「モヤシの子」にな

るかもしれません。

これからはもっと学校関係者(管理職)に理解していただき、自分自身を向上させる姿勢のある、また、他人の痛みもわかる、喜びと悲しみも感じる、暖かみのある、健康で心も健康な子供を育てる努力をしたいと考えています。(中学校の先生方、何物にも負けずにガンバッテ下さい。)

高校

千葉のハンドボール界は高体連が中心になって育った組織です。現在、抱えている問題は指導者不足です。

この手になりますと、自分の一生を振り返って、何ができるか考えます。今の私は、自分自身がハンドボールに育てられたものから、私はハンドボール界に何ができるかと考え、ハンドボールの普及と発展に取り組んでいます。今後ハンドボールを通して子どもたちを育てて、普及させていきたいと考えていますが、「モットー」はできるだけベストでということですが、最近の若い人を見ていると、好きなことはやる、また、ここまではやるが、これ以上はという姿勢を感じます。

物事に取り組む姿勢で「やれるだけやって見る」というものを感ぜません。やはりこのスポーツ界は普通の人と同じことをやっても発展しませんし、他人のやらないこと、考えもつかないことをひとりひとりが、実践してこそ発展すると考えています。

今、協会で高校界に対して応援していることはテレビ放映です。現在は年に1回ですが、スポンサーがつけば、年に2回は放映したいと考えていますが、テレビを通して、生徒を主役にして、スターにしてやりがいのあるハンドボールにしたいと常は考えています。

今年の山梨のインターハイを見学して来まして、高校界の試合がやっとなり時代になってきました。やはりハンドボールの醍醐味は体育館でという時代です。そして、頂点を目指す選手への指導は別として、生徒たちへのハンドボールを通して、何を学ばせるか、の姿勢を人づくりのためとか、生活指導の一環として、という時代から脱皮して、日本人も生活の中のスポーツ(ハンドボール)を教える時代かと思えます。

これからのハンドボールは幼児から老人まで、そして、頂点は世界を目指す、大きな目標はいかがですか。最後に世界選手権をはじめ、熊本県のハンドボールの普及、発展の努力には敬意を表します。

指導者の条件

「指導者の像について」

東北福祉大学

山路 康男



現在我が国で活躍しております
ハンドボール競技の指導者の層を
区分け致しますと

(1) 中学高校及び大学の教職員。
(2) それら各学校のOBを主体とし
たもの。

(3) 日本リーグを中心とした実業団
のスタッフ。

(4) 地域を対象にしたクラブチーム
のスタッフ。

それら各グループの主な役割と
目的は、

(1) は、選手の間形成にウエイト
をおきます。

(2) は、母校の名誉がバックボーン
であり、

(3) は、各企業のPRが基盤になっ
た球界をリードする立場で活躍
中。

(4) は、近年全国的に芽生えてきま

した対象が、小学生を含めた、地
域のボランティアグループ。

大ざっぱですが、以上4つのセ
クションで、指導者はそれぞれの
目標を目指して日夜努力されてお
る事と察してきます。

一昨年、日本協会が、各都道府
県協会に依頼したアンケート調査
の中で、指導に関しての回答が、
興味深く今後の参考になろうと思
います。

(1) 指導者育成の項に關しましては、
「現状では不満足である」が全体の
66%と「満足である」の3%を大き
く上回っております。

(2) 指導者の研修に關しましては、
指導者研修会を要望する声が84%
と圧倒的でした。

(3) 現在行われております公認指導
者制度についての項目では、「資

格を取得してもそれを活かす機会
が少ない」が55%と残念な結果で
した。

以上これらの問題に關しまして
は、各協会サイドで対策し解消す
る事を期待致します。

さて、今回は教育現場や実業団
等での指導者は別格としまして、
その他の現場で活躍されてます方
々の為に指導者としての役割と
か、指導者として求められる資
質につきまして、簡単に記載し
ました。

(1) 役割についてですが、選手に対
して、ハンドボール競技のすばら
しさと、競技上達の喜びでの享受
を手助けし、選手の欲求に対応し
た目標の設定と、その達成を目
指す練習計画の立案が主な役割で
あり、又選手に対し、団体競技で

要求されますリーダーシップとメ
ンバーシップの育成に努め、チー
ムと選手の向上を計る事も必須条
件であります。

(2) また指導者の資質条件としまし
ては、ハンドボール競技に対する
熱意は勿論の事、自己の経験に拘
らない、科学的で先見的な専門知
識の研磨と、自分に自信を持った
メリハリのある指導力そして何よ
りも大切な事は、スポーツマンと
して明るく品位有る態度が要求さ
れるでしょう。

現在、指導者像として見渡しま
すと、各教育現場での場合、指導
者個人の年齢と職種の向上で、選
手と一緒に練習する機会が減少し、
且つ公立校の場合、指導者の転勤
がもたらす結果は無情なもので、
現場サイドでは、どうしようも無
い出来事のようなです。現在球界で
は親子二代目の選手が各方面でみ
られ喜ばしい事と思えますが、年
々出生率の低下で厳しい情勢の中、
苦勞して選手を集め、それぞれの
目標に向かって活躍されてます全
国の指導者諸氏のご健勝と、今後
ますます良き指導者が誕生する事
を末筆ながら祈念申し上げる次第
です。



屋根で
カラダを
張る鉄。

雨、台風、嵐、暴風、雪
も、屋根が立ち向かう
ものを考えたら、最初に
アタマに浮かぶようなも
のです。しかし、これだ
けではありません。例え
ば、家の中で起こった子
供たちのケンカの声。外
で走っている車の音など
の騒音。そして、万が一
の地震も。毎日の



何気ない「平和」をつく
てくれる屋根も、実は、
日新製鋼のファインステイ
ルでできています。す
鉄に頼もしいをプラスす
れば、毎日ほんっとほっ
とできると思う。ただの
鉄の塊が人に近くなると
き、そこにファインステイ
ル、そして日新製鋼が
いるはず。

鉄+頼もしい=ファインステール、日新製鋼の仕事です。

日新製鋼株式会社 〒100 東京都千代田区丸の内3丁目4番1号(新国際ビル) ☎03-3216-5511

平成7年度コーチ・レフェリー

シンポジウムより

近代ハンドボールの発展傾向

指導委員会報告

1995世界選手権大会より

IHF CCMアラン・ルンド

最近のハンドボールはダイナミックになってきている。ここ数年のハンドボールの発展は、10数年前とは大きく変化してきている。

オルソン監督も言っていたが、日本が熊本で優勝することは無理だと私も思う。

少しくも世界の情勢から遅れるとトップから取り残されることとなる。アジアの国々そして日本はヨーロッパからは少し遅れているのが現状である。これは日本が良いハンドボールをしていないというのではなく、これから益々発展できる可能性があるという事である。

しかし、日本にはこの大会を通してハンドボールがマスコミに取り上げられメジャー化する大きなチャンスとなることは確実である。

また、日本が大変幸運だと思えるのは、1995年のエジプトでのIHFのシンポジウムでの報告内容が数ヶ月後にこのような形（今年3月に発行したWORLD HANDBALL 95）です。

オルソン監督として世界に向かつていく大きな可能性を持っている。日本には大変

すばらしいスタッフがいる。今回はこの報告書に基づき世界のハンドボールの発展傾向の説明をする。

世界のハンドボールの発展傾向（1995世界選手権大会から）

「WORLD HANDBALL 95」のP 65からを参照
傾向1、ゲームのスピードが増した（WORLD HANDBALL 95 P 65表1）一試合の攻撃回数、ならびに得点が増加した。

もう一つの傾向としては、今までは異なった防御プレイヤーが注目された。
これまでの防御は攻撃者に対応して防御するという考え方であったが、今は攻撃者の動きを先取りして防御するという防御に変化してきている。

前回（93WM）スウェーデンの大会では一試合あたりの平均攻撃回数47・9回から今回は52・6回と約5回増えている。また、得点では前回の平均22・4点から今回26・0点と平均して約3・5点増えている。GKの技術も向上しているにも関わらず得点が増加している。

像（WORLD HANDBALL 95 P 68参照）

10年前であれば指導者は大きな攻

私達が役立ちます

勝利



明日の勝利のために

合言葉は まごころ

国内合宿・海外遠征からご家族の旅行まで
なにからなにまで手配致します。

株式会社 エモック・エンタープライズ
運輸大臣登録一般旅行業第1144号
〒105 東京都港区西新橋1-17-4Y・Kビル1F
TEL: 03-3507-9777 FAX: 03-3507-9771
一般旅行業取扱主任者 佐々木雅之

撃選手に対して「あたっていけ」とか「つぶせ」という指導してきしたが、今は相手の動きを先取りして動くことで相手のミス（判断のミス、ファールをさせたり）を誘発しボールを獲得することを教えるべきである。

この防衛のもう一つの原則としては、ボールのあるサイドでは防衛側は数的に優位な状況を常に作ることである。逆にボールのないサイドでは数的に不利な状況となることである。しかし、この不利な状況は防衛者の「読み」と「先取り」によって補われる。

今のハンドボールで最も良い防衛とは攻撃側にミスさせることのできる防衛である。例えば、スペースをわざと作りパスをさせてカットを狙うとか防衛側が攻撃側を欺く状況を作り出すことである。

現代ではすばらしい防衛を持つチームが世界1位になれる。スウェーデンやロシアがそうであったように、フランスもその防衛力を持って世界トップとなった。確かにリシャソンは今理想的な防衛者であり、フランスチームには何人かのベストメンバーもおり、各ポジションに強い選手がいたが、それ以上にフランスには良いコーチがいた。彼は長期間のトーナメントの戦いを良く知っていた。

それによりフランスは日に日に強くなっていた。スウェーデンの監督も戦い方を良く知っていたが、それ以上に彼はIHFの活動に常に参加し、相手チームの動向をつかみ、そして審判の活動にも積極的に参加した。そしてレフェリーがこの大会でパッシブプレイ、チャージ、アドバンテージを多く取ることをあらかじめ知っておりその指導を十分に積んできていた。彼はルールを良く知っているのではなく、ハンドボールを良く知っていたのである。

防衛に関しては、世界の傾向としてヨーロッパの国々ではパッシブな6・0もしくは5・1防衛が主流となり、エジプトやアルジェリアなどではかなり攻撃的な防衛が中心となっている。(詳しくはWORLD HANDBALL 95 P.90参照) これからは、相手に合わせる防衛ではなく、知識を持った防衛プレイヤーによる積極的な防衛活動が主流となる。

傾向3、1次速攻には発展が見られないが、2、3次速攻に新しい方向

前回の大会ではスウェーデン、ロシアの得点の1/3は速攻による得点であり今後も増加の傾向と思われていたが、今大会では速攻による得点に大きな変化(増加)は見られなかった。しかし、2、3次速攻に前回とは異なった変化

が見られた。速攻を得意とするチームと対戦する場合は、速攻の際にできるだけ早い時点でボールを持っていてプレイヤーを防御することで攻撃を中断することが必要である。例えば、時にはファールをすることで、またはドリブルをさせることで中断する。これにより多くの場合、速攻は中断され、相手チームは速攻をやめる。そして攻撃が速攻をやめたとき防衛側も選手を交代する。

今回の大会では、これを逆に利用したチームが現れた。【スウェーデンの例】

速攻のスタートを早くして、1人がドリブルをして速攻をやめたように見せかける。それにより防衛側がメンバーを交代させようとしたときに再び速攻を仕掛ける。(6・6、6・4の状況をつくる)

【韓国の例】

速攻の時に、コーチが選手を呼び交代と見せかける、防衛側は速攻

がないと思いい気をゆるめた時に攻撃を仕掛ける。

まとめ

ここ数年の大きな大会を見れば明らかのように、コーチの戦術的な能力はかなり高いレベルになってきている。先日この講習会でナショナルチームの監督のオルソンが「ハンドボールはチェスのようにたいへん難しい」といったが、その通りである。これからは、選手は戦術的な知識を身につけなければならぬ、そしてコンピューターのように頭が働かせないと絶対に勝てない。

コーチ・選手ともこの戦術に関する勉強にどれだけ時間をかけていますか？

今度の熊本の世界選手権大会で世界1位になるのは、このような戦術的に豊富な知識を身につけている選手を多く抱え、自分自身豊富な知識を持ち実践できるコーチのいるチームであろう。

審判委員会報告

審判委員長 大塚 文雄

IHF/CCMのメンバーアラン・ルンド氏(デンマーク)をメイン講師に迎え、第3回のコーチ・レフェリー・シンポジウムが1996年3月8日(金)10日(日)まで東京オリンピック記念青少年総合センターで120名を越す全国の監督・コーチ・レフェ

新鮮な明日へ KIRIN

キレ味、だいご味。のどごし爽快。

キリンラガービール



DO! LAGER

ビールは、20歳になってから。/あきかんは、リサイクルへ。

トと指導委員会・審判委員会のメンバーが集まり開催された。このシンポジウムは2年毎に開催されるが、第1回・第2回は、当時のゲーム様相からレフェリーの第一笛に監督・コーチがクレームをつけた時代で相互の理解のため、「監督・コーチとレフェリーの協調」とクレームがつけられる原因となるいくつかのプレーに対する両者の見解の統一についてのディスカッションがあり成果をあげた。

しかし、今回のシンポジウムは、どちらかといえば講義の形式で、前回までのように自分の考えを述べる機会に恵まれず、多少の不満はあったと聞いているが、それにしても講師の顔触れを見ても一流どころがずらりと並び、彼らのハンドボール理論、ハンドボール観、聞いているだけで胸がワクワクした。

アラシ・ルンド氏は、サウジアラビアの監督を努めるなど、世界でも有数の理論家であり、現在IHF/CCMのメンバーとして活躍しているが、彼の、世界のハンドボールの技術・戦術論、また、全日本男女監督のオレ・オルソン氏、樫塚正一氏の技術・戦術論、前全日本男子監督の蒲生晴明氏の講演など、どちらかといえば、監督・コーチたちに興味のある内容

が多かった。しかしレフェリーも技術・戦術について深く勉強しなければ、素晴らしい笛は吹けないことはよくわかっている。

その中でレフェリー・サイドが一番関心のあるのは1997年8月1日に(IHF)から改正のニユールールについてである。この事にも簡単に触れて頂いたが、いずれにしてもアトラクタ・オリンピックの際、IHFコンGRESSで決定されるものであり、今の段階ではまだ正式のものではない。アトラクタでのコンGRESSまでに数回IHF/PRCとCCMが会議を重ね案をもう少し煮詰めるものと思われる。

しかし、1996年7月にニユールールが決定され、1997年8月から世界では実施されるが、日本ではご存じのように、シーズンが4月から翌年3月までが年度である。従って今回はいつからニユールールを採用していくか検討を要する問題である。すなわち、今までそうであったようにニユールールを半年先取りして、4月から実施するとなると、1997年5月には熊本で世界選手権大会が開催される。この大会は現行のルールで行われるので、4月からニユールールで実施するのは無用の混乱を招く基になりかねない。世界選手権大会後の8月に世界に合

わせて実施するという考えもある。しかし、日本の8月は各種全日本大会のラッシュであり、例えばインターハイでは6月までの予選は旧ルールで行い、本大会はニユールールなんてことも起こる。半年遅れの1998年4月からという意見もあるが、さて、一体どうすれば良いのか(財)日本ハンドボール協会としてどうするか、真剣に検討をしなければならぬ問題である。皆さんのご意見もお聞かせ頂ければ幸いである。

最後に、レフェリーの大切なポイントとして17あげていただいたが、その主なものをご紹介して終わりにしたい。

レフェリーの大切なポイント
*すべてのレフェリーは間違いを起さず。
レフェリーはミスジャッチをした場合素直に認め、プレーヤーにわからせた方がよい。アドバンテージなどのミスは謝ったりする方がよい。これはプレーヤーに言えば良いことで、監督・コーチには言わなくてよい。

*レフェリーは判定に対し、自分の判断をコーチやプレーヤー・オフィシャルに理解されることが必要である。
*ユニフォームをつかむプレーに對しては、必ず2分間退場にする。但し、ポストプレーヤーなどのユ

ニフォームをつかんでも、プレーヤーが動く時に離すのは警告、つかんでも動かさないようにするのは2分間退場である。

*オフエンスがボールを持ち3ステップした時デイフェンスが当たりに、次に4ステップめを踏んだらすぐに笛を吹け。そうしないとデイフェンスは何をするかわからない。

*出血したプレーヤーはすぐにコートから離れなければならない。出血したプレーヤーはコートで治療してはならない。(ハンドボールの世界にもエイズの影が忍び寄ってきた)そのプレーヤーの再入場はベンチの責任である。レフェリーの判断で出血が止まっていないうようなら、タイムアウトをとり出させる。しかし、必ずタイムアウトを取り確認する必要はない。

*段階的罰則の適用例
・ホールディングを繰り返す。
・ゴールキーパーのスローアウトなどを邪魔した場合。
・すべてのスローを邪魔する行為。
・シューターの腕を抱えたもの。
・すべての脅迫的行動。
*マンツーマンスタイルの時のレフェリーの位置どりの研究。
*ベンチの規則について
レフェリーはこんな事を頭のすみに入れておき、後は各自のパフォーマンスでゲームに臨めば良い。

「まいにち、発見。」

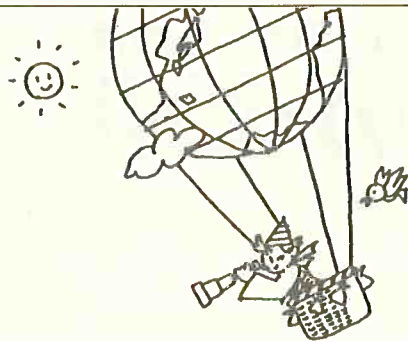

おいしい発見。あたたかい発見。
おしゃやかな発見。
あなたの毎日を新しくする。
そんな素敵な発見の場でありたい。
毎日が新しいイブニです。



本社/〒732 広島市南区京橋町2-22
☎082(264)3211

横浜商工が準優勝を飾る!

横浜商工高校監督
渡辺 靖弘



7月3日成田を飛び立った空の上で偶然にも小生の誕生日、回りの人々に祝福されイタリアで世界と戦う幸先良いスタートであり、幸福を感じる出発でありました。試合は7月4日～11日の8日間、試合形式はリーグ戦(5チーム、4ブロック)決勝トーナメント

(リーグ戦の1位、2位)。

まず強豪のポーランドとの初戦前半緊張からかプレイが出来ず4点リードされ苦戦のスタート、後半やつとリズムに乗り残り3分、3点連取の逆転勝利、自分達のハンドボールができれば、世界に通じる事を生徒と共に確信し、得た初戦であった。日本をなめているかのように思えたポーランド選手が呆然としていたのが印象深く心地よかった。2戦目ケニア、そしてドイツと戦いブロック1位で決勝トーナメントに進んだ。

決勝トーナメントでは1戦目ギリシャ、2戦目デンマークでした。が生徒たちが良く頑張り、決勝進出を決めた。スピードにも負けることなく、パスコンビネーションも冴え、日頃の練習の成果を随所に出したように思います。この頃からヨコハマ、ヨコハマと各国の選手たちが声をかけてくれるようになり、商工の選手たちもそれに

第24回コッパ・インテラムニア(イタリア)国際大会結果報告

(予選リーグ)15分ハーフ

	①横浜商工	②ポーランド	③スイス	④ケニア	⑤ドイツ
①		○ 10-9	○ 6-0	○ 20-8	○ 17-6
②	× 9-10		○ 6-0	○ 24-6	○ 17-9
③	× 0-6	× 0-6		× 0-6	× 0-6
④	× 8-20	× 6-24	○ 6-0		× 7-17
⑤	× 6-17	× 9-17	○ 6-0	× 17-7	

決勝トーナメント(15分ハーフ)

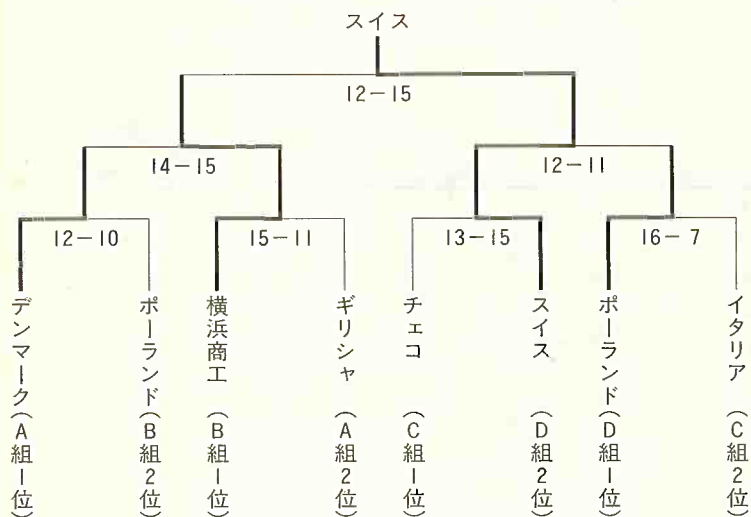

答え、楽しそうにしているのがとてもほほえましく思えた。いよいよ決勝。逆バートからイタリア、チエコを破ったスイスと対戦である。2m近いエースをマークしたが、もう一人の選手(サウススポー、素晴らしいテクニク)に勝負所を点を取られ、焦ってしまい横浜商工のプレイができないまま試合終了のホイッスルがなつてしまった。力を出せないまま終わらせたスイスの選手、そして女性の監督に完

敗(12-15)でした。結果は準優勝でしたが、小柄な日本のチームの闘志をたたえて戴きました。全試合を終え感じた事は、ヨーロッパのチームの攻撃は淡泊で、実にのんびりしている。その点では日本は緻密に研究し努力をしていると思える。小生の「1秒一生」「1日一生」だとかいう言葉は通じないでしょう。しかし、ヨーロッパ体質とでも言うのでしょうか、リ

ズム感、盛り上げなどさすがであった。帰国し、次の日から取り入れて。最後に、決勝戦が終わるコートサイドで横浜商工が悔し涙のミーティングをして終わろうとした時、すぐ後ろの席で見ていたケニアの選手(女性)が拍手を送ってくれた。言葉は通じなくとも思う心は通じる、心は1つだなあと思改めて思いました。アトランタオリンピックの真ん中、日本のハンドボールもメダルが夢ではない思いがいっぱいあります。

ジュニア代表強化に本腰を

企画・広報委員 早川文司

熊本の男子世界選手権まで残り9カ月余の迫った。“オルソン日本”が本番で世界の強豪とどんな戦いを挑むか。期待と不安が交錯する昨今だが、これからが強化の正念場であることは間違いない。

ところで、最近ちょっとばかり気になっていることがある。ジュニア代表の強化策に関してである。ジュニア層をどのように鍛え、日本の将来を背負う選手に育てるという明確な青写真が描かれているのだろうか。

いくら日本代表の強化を声高に叫んで、取り組んでみても、それに続くジュニア層の強化をおろそかにしては、強化が寸断され一貫性が欠けてしまうことになる。

6月に中国で行われたアジア女子ジュニア選手権での日本は、中国、韓国に連敗した。ここで言いたいのは結果うんぬんではない。遠征報告書を見ると、ミス、そして気迫の差が挙げられている。また、4月の熊本でのジャパンカップでオルソン監督が口を酸っぱくして求め、嘆いたのは、ファイティングスピリットの欠如だった。

こうしたことから言えることは、ジュニア層の年代から厳しい環境の中で鍛え上げ、いかに本来の力を出させるかの取り組みが不可欠で

はないだろうか。

そういう意味合いからも、ジュニア代表—日本代表という強化路線の確立が求められるのは言うまでもない。

以前はジュニア代表の中から日本代表へ引き上げられるケースが多く見られたが、最近はそのようなこともあまり見受けられず、別個に構成される感が強いように思えてならない。

それともジュニア代表メンバーのセレクトに問題があるのか。強化についての成果が上がっているように思えないのは私だけなのだろうか。

ジュニア代表は、日本代表の予備軍として、一貫した指導体制が敷かれてこそ、世界の中で日本のレベルアップが図られるのではないだろうか。技術面だけでなく、メンタルな面を含めてジュニア代表の位置付け、本来のあるべき姿をじっくりと考えてもらいたいし、すでにシドニー五輪対策が出されてもいいのではないか。

フリースロー
Free Throw



サポーターとテーピングは、人類の知恵です。

サポーターもテーピングもアイシング
サポーターもすべて私たち人類が生み出した偉大な知恵です。
人間の肉体がスポーツという
苛酷な試練にも耐えていけるように。
怪我をしたり、故障をしたときでもすみやかに回復し、さらに身体を守りながらスポーツが続けられるように。
D&Mは、サポーターやテーピングを通して人類のスポーツボディを進化させ続けます。

 株式会社 **D&M** 商会
Sports Tape & Supporter
〒103 東京都中央区日本橋馬喰町2-2-4
電話 03(3666)0461(代) FAX. 03(3666)0990

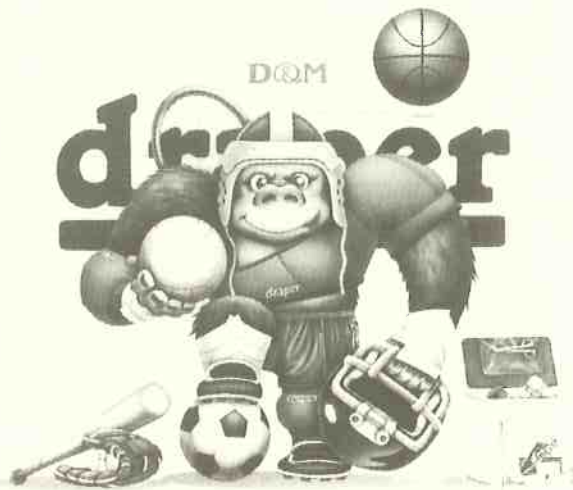

順天堂大学ハンドボール部監督 東根明人

今月も先月に引き続き、Leipzig大学における研修を中心に報告したいと思います。

はじめに、ITK (International Trainers Kurs: 国際指導者講習会) についてですが、この講座の目的は、国際的指導者を育成することです。その内容はバラエティーに富んでおり、毎時間異なるテーマ、内容に取り組むことになります。例えば、オフェンスとディフェンスを個人・グループ・チームに分類し、それぞれの技術と戦術をUbung (課題) やSpiel (ゲーム) 形式で実習することは基本ですが、時に11人制をテーマにしたり、子供たちを対象としたトレーニングやゲームも行います。また、一人45分間の持ち時間で、与えられたテーマに対するコーチングをし、その評価を受けるという時間もあります。修了試験における得点配分は、コーチング50%、実技25%、理論25%となっていますので、特に入念なチェックを受けることになります。

ところで、理論の時間ではトレーニングプランやそのシステム、そして重要ポイントをはじめとし、DHB (ドイツハンドボール連盟) の実例や、DDR時代の具体例をまじえ非常に分かりやすく説明を受けることが出来ます。そんな中で最も印象的なことは、様々な情報はもとより、受講者一人一人が一生懸命考えているし、各自の意見をしっかりと持っているということです。従って、授業中は頻りに質問が飛び出しますし、逆に出ないと講師の方が心配したり、不思議がるほどです。これは、ITKに限らず、他の講習会や授業においても、ごく常識的に見られる光景です。一方的に知識を教えこむのではなく、そこでは「聞く・考える・話す」という基本的であると同時に大変重要な行為が繰り返されているのです。よく日本人は話すことや、自己表現が下手だと言われますが、子供の頃からの学習形態や教育目標がこちらと比較すると違い過ぎるのですから、分かる気がします。講義はする側も、される側も互いに考え、疑問をぶつけ合い、充実した時間を築きあげています。

次に、先日C-Trainer講習会に招待され、参加する機会を得ましたので、要点のみですがご報告します。講習会は6月14日(金)～6月16日(日)の3日間、計30時間に渡って行われました。C-Trainerのライセンスを取得するためには、さらに90時間合計120時間の講習会に全て出席し、修了試験(筆記、口頭、コーチング)に合格しなければなりません。因みに、B-Trainerは60時間、A-Trainerは160時間、そしてDiplom-Trainereは18カ月の講習と試験が義務づけられています。

ところで、C・Bライセンスについては、各地域連盟の主催により実施されますので、受講者は各々の都合に合わせて、他地域連盟の講習会への参加が可能な日

程になっています。この辺りは地方分権が進んでいると共に、受講者側に立った配慮がなされていると言えるでしょう。そして、このライセンスは14才以上を指導対象としているため、その目標や内容も必然的にそれら対象者に合わせたものになってきています。こういった内容や重要ポイント、そして到達目標といったものはDHBの指導の下、明確に提示されています。

最後に、C-Trainerの講習会が終了後、HVS (ザクセンハンドボール連盟) のR.Meyer氏に幾つかの疑問点を尋ねてみましたので、かい摘んでご紹介します。

☆何故14歳まで全国大会がないのか？

旧東ドイツ側は、DDR時代は実施しており、何らの問題はなかったと主張し実施を求めたが、DHB側は将来性・長期展望に立ちその必要性を認めなかったといえます。この件に関しましては、現在も継続審議中といいますが、進展の気配はないといえます。

☆どうして、6・0ディフェンナスはA-Jugend (17、18歳) になって到達目標になっているのか？

DHBの方針として、14歳までにマンツーマンディフェンニス、15、16歳クラスでは3・2・1や4・2そして3・3システムを習得することにより、将来的に成長が期待出来るからといえます。初期の段階で、個人のディフェンス能力を必要とするシステムをトレーニングすることで、後々様々な応用がきくという考え方です。

☆練習量が日本と比較すると、極端に少ないのはどうして？

簡単に言うと、目的が違うからということでしょう。ドイツでは7、8歳頃からミニハンドボールをやり、ハンドボールに対する興味を持たせます。14歳くらいまでは、ハンドボールを楽しんだり、他のスポーツをしたりして、本格的に取り組まないのが現状です。同時に、小さい時に専門的にやり過ぎると、その他のこと(特に勉強)とバランスを崩す可能性があるといえます。

いずれにせよ、ナショナルチームやBundesligaを頂点とした確固としたコンセプトがあり、それぞれのクラスの指導者もその目標達成に努力しています。個人的な世界を築くのではなく、そこにはドイツのハンドボールを、あるいは世界のハンドボールといったことを常に物事を中心に据えて考えていることが感じられます。

更に、長期的展望に立ちプランニングをし、多くの人々が協力できるシステムを作り上げています。

半世紀を過ぎても

送球（ハンドボール）競技、

ルール改正と戦術をかえりみて

越智 武



昭和13年（紀元2598年）（西暦1938年）に送球（ハンドボール）競技を始めた私も50年以上にこの競技に関連を持った。第二次世界大戦後、日本ハンドボール協会（日本送球協会）の組織が確立され、日本協会の理事や企画・規則委員会委員になり、また全国高等学校体育連盟ハンドボール部の常務委員、専門部委員も兼ねていたのでルールと戦術をかえりみて記述した。

※将来、日本のハンドボール界はよい方向に展開されるでしょうか、いろいろの問題点がある。

昭和21年に第1回国民体育大会が京阪神地区で実施されてより数回にわたりルールの改正が行なわれた。改正をした理由は、改正せねばならない国際的な動向で日本

も行なったのである。しかし、改正はされたが

- ①ハンドボール競技の基本的理念は変わっていない。
- ②ハンドボール競技のもつ、走る、跳ぶ、投げるの三要素はスポーツの基盤である。
- ③スピード、ダイナミック、スリルには戦術に魅力がある。

日本でのハンドボール（送球）競技時代に、プレイヤーや観衆は次のように感じていた。

①当時のルール（競技場No.1）はゴール寸前のオフサイドラインがあり、攻防もこの線の区域前後にて開始された。オフサイドラインとオフサイドラインとの間の競技場中央付近での攻防が見られず、観衆が退屈していたハンドボール競技であった。

②フィールドプレイヤーの10名が、フォワード（FW・主として攻撃のみ）、ハーフバック（HB・防御を主として攻撃にも参加）、フルバック（FB・防御を主とする）に分担がはっきりとしていたので攻防の展開は早いオフサイドライン近くでの攻防が始められた。

昭和13年当時行なわれたルールとナミックがあり、それなりに興味



図1

変革と創造

で

未知なる領域へチャレンジ

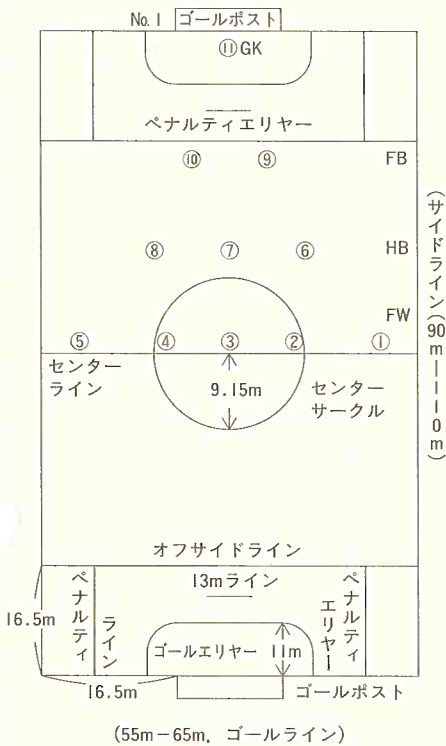

大崎電気工業株式会社

東京都品川区東五反田2-2-7 〒141
TEL.03(3443)7171 FAX.03(3447)5844

図3

(競技場) 昭和29年(1954年) 11人制競技場

	グラウンド		ゴールポスト		センターサークル(半径)	ゴールエリアライン	フリースローライン
	縦	横	縦	横			
般男	90m ~110m	55m ~65m	2.44m	7.32m	9.15m	11m	17m
高男	90~110	55~65	2.44m	7.32m	9.15m	11m	17m
女子	60~75	40~50	2.44m	7.32m	9.15m	10m	16m
少年	60~75	40~50	2.44m	7.32m	9.15m	10m	16m

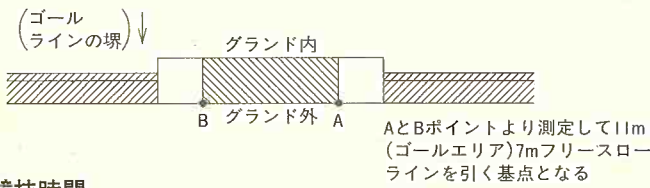
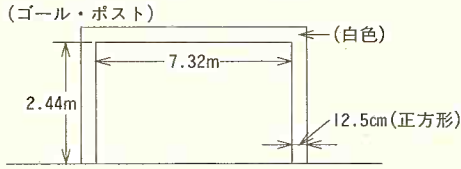

競技時間

種別	時間		第一延長		第二延長		第三延長			
	前	後	前	後	前	後	前	後		
成年男子	30分	10分	30分	0分	15分	15分	5分	10分	10分	
高校男子	25	10	25	0	10	10	5	10	10	
女子・少年	15	10	15	5	5	5	5	5	5	
備考	抽せんスローフ		スローオフ コート交替	抽せんなし	規定時間通り		抽せんをする		抽せんなし	他にて 日再試合

競技場の表示

種別	グラウンド		ゴールポスト		センターサークル	ゴールエリアライン	フリースローライン
	タテ	ヨコ	タテ	ヨコ			
一男 高男	90m ~110m	55m ~65m	2.44m	7.32m	(半) 9.15m	13m	19m

{11人制
ゴール・ポストは巾12.5cmの正方形} {7人制
8cm正方形}



図4

競技場No. 2

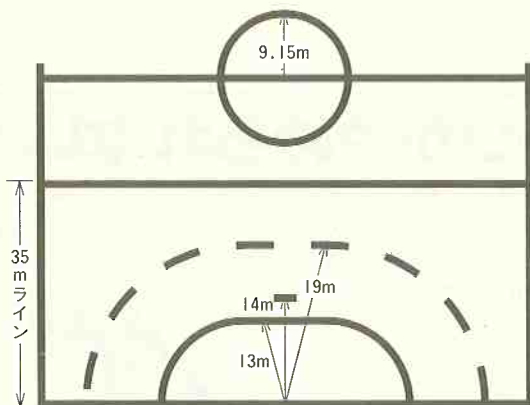

図2

種別	ボール	重さ	外周
一般、男、高		425~475g	58~60cm
女子・少年		375~425g	56~58cm

○オフサイド・ラインが無くなり競技者の人数にてオフサイドラインが決められた。

をもっていたが、観衆には退屈をさせたのである。昭和29年(1954年)11人制競技場(No.2)、室内及び屋外ハンドボール競技場(図2、3、4) No.2競技場では、退屈をなくしようと10人攻撃、10人防御戦法をとるようなオフサイドの限界をプレイヤーの人数に制限したルールになる。 オフサイドライン近くでの攻防のみは解決されたが、ゴールに向かって正面攻撃が主となり、攻撃でサイドからの戦術がなく、広い競技場でありながら中央からのみ

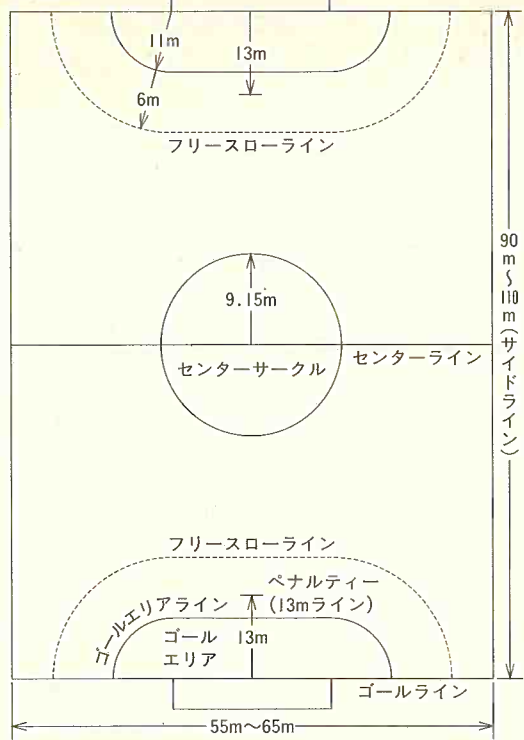
の戦法に頼ることになっていた。競技場は昭和33年よりNo.3に。国際ハンドボール連盟も7人制の過程とも考えられる10.5mのサイドラインを三等分した35mラインの制限域を作った競技場となった。(図5) No.1、No.2の競技場での問題点は一応解決されたので、No.3は競技場はサイド攻撃を展開するためゴールエリアの測定が変わったのである。 No.1、No.2の競技場では、片方のゴールポストの縦のポール内側から測定してNo.3はゴールライン

図7

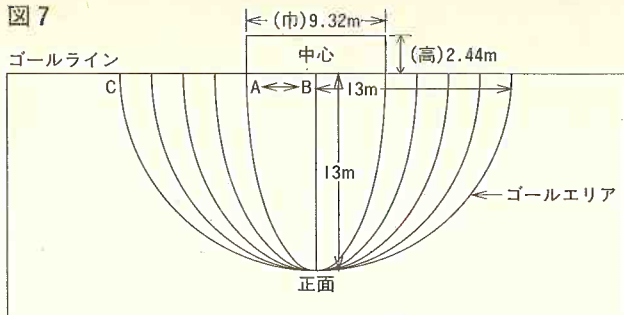

競技場 No.3 昭和33年4月1日(1958年)変更ルール

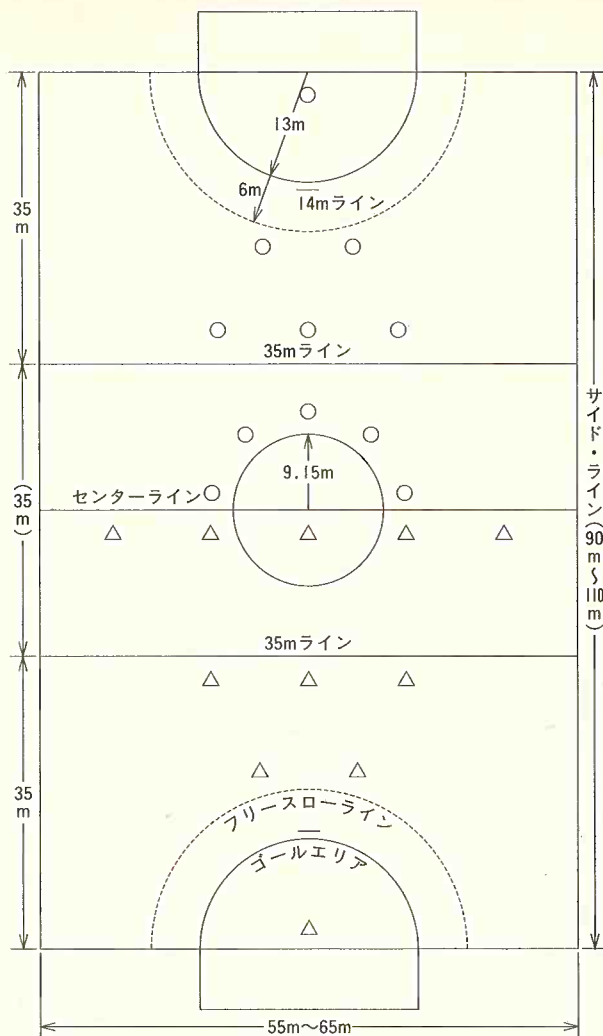

室内ハンドボール競技場 No.4 昭和29年(1954年)

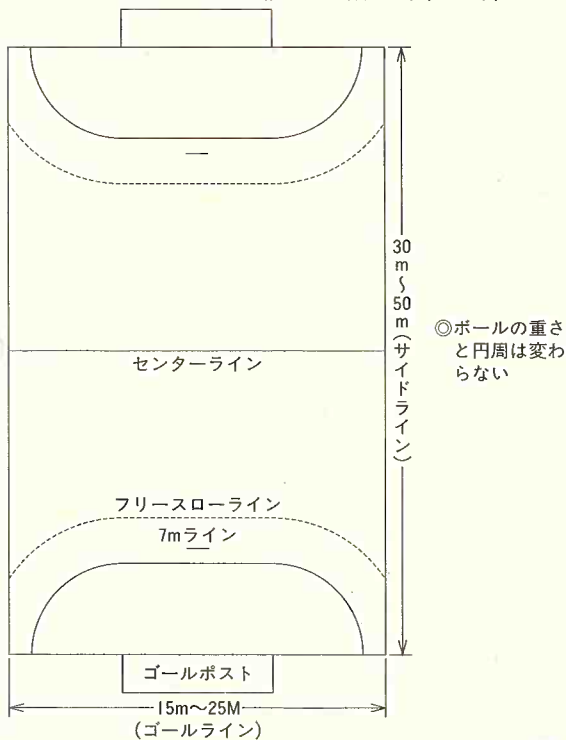

◎ボールの重さと円周は変わらない

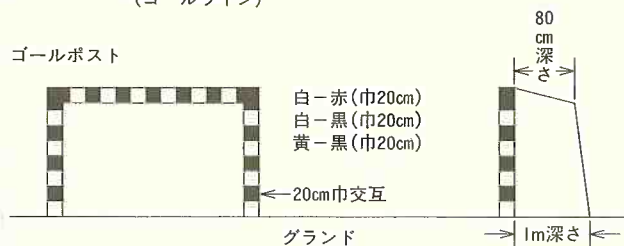

ボールの規格

種別	ボール	重さ	外周
成年		425~475g	58~60cm
少年・女子		375~425g	56~58cm

※35mライン
◎35mライン内にフィールド・プレイヤーが6名以上位置してはいけない。

図5

の中央を中心として半円を引いたのである。(図7)
ゴールポストの幅 9・32m × 2
|| 4・66m
AとBの間が 4・66m になるから AとCは 13m であり、ゴールライン近くになるほど距離は近くなり、ゴールラインの所では 8・34m となり、攻防の展開がサイドラインまで広がり、幅広い攻防になったのである。
また、35mラインができ、フィールド・プレイヤーの人数制限が 6人で攻防されるようにルールが改正され、戦法もおのずと 6人対 6人の戦法でファースト・ブレイクとスローブレイクの戦法が行なわれるように特色ができたとも言

Senoh®



スポーツがやめられない!

セノーは創業以来約90年、健康とスポーツの世界に一貫してかわり、常にNo.1をめざしている総合スポーツメーカーです。スポーツ器具を通じて、体育の隆盛・向上に貢献し、明るいスポーツ社会を創り続けることこそ、社会的使命だと考えています。

セノー株式会社
〒140 東京都品川区南品川2-2-13
Tel (03) 5461-4111 Fax (03) 5461-4151

えるのである。

※国際ハンドボール連盟との関連もあるが、昭和38年より男女共に室内（屋外）7人制ハンドボール競技に変遷されねばならなかったのである。（オリンピック大会、世界選手権大会に参加するためのものである）競技場No.4

室内ハンドボール競技の表現がこの年より（戸外、室内共通）7人制ハンドボール競技との名称にした。競技場は室内ハンドボール競技時代と同じである。（表1）

表1 7人制ハンドボール

	規定時間			第一延長			第二延長			勝敗決しない…他日再試合
	前	中・休	後	⑤	前	後	⑤	前	後	
成男	30	10	30	5	5	5	5	5	5	
高男	25	10	25	5	5	5	5	5	5	
女・少年	20	10	20	5	5	5	5	5	5	
備考	抽選・	サイド⑤		ロー交換	サイド・ス		抽選・	サイド⑤	サ	ロー交換

昭和32年度（1957年）より女子のみ7人制（室内）ハンドボールになり、昭和38年度（1963年）より男女共通のハンドボール競技となる。（表1）

表2 昭和29年当時の競技時間（室内ハンドボールとフィールドボールの比較）

	7人制ハンドボール		11人制ハンドボール	
	成人	少年	成人男子	少年・女子
成人	25分…10分…25分 延長は10分×2休憩なし	20分…10分…20分 延長は10分×2	30分…10分…30分 第1延長（第2延長 15分×2（休5分10分×2 第3延長第2と同じ ◎成年・高男は第一延長休憩なし	25分…10分…25分 第1延長（第2延長 10分×2（休5分10分×2 第3延長 同じ
少年	15分…10分…15分 延長は7分×2	15分…10分…15分 延長は7分×2	15分…10分…15分 第1延長（第2延長 休5×5×5 第3延長 同じ	

7人制（室内）の競技規則は1947年度国際規則
勝敗の決しない時は他日再試合を行う

日本で使用した競技規則で（競技場）の昭和10年当時の変遷史
No.1↓No.2、昭和29年。11人制
フィールド・ハンドボール。室内
ハンドボール（1947年度国際
規則）。

No.3、昭和33〜37年度まで。
No.4、昭和38年度より男女共
内（7人制）ハンドボール競技と
なり現在に至る。

No.5、能力差のある小学生等に
使用されたいミニハンドボール競
技。

昭和32年度より女子のみ室内（屋外）7人制ハンドボールに改変した理由があった。1. 女子の体力の問題で、ハンドボール競技（特に高校生では）が1年中で一番暑い8月の下旬に全国大会が行なわれた11人制（サイドライン105m、ゴールライン65m）には毎年日射病になる選手が数名出て、健康上不適当であるとの見解で7人制に改変したが、また、11人制から7人制に改変しても、ハンドボール競技のテクニクやタクトティックには移行しても大丈夫との研究結果となったのである。

当時私はその研究分野で数年研究しての結果が、11人制と7人制とをプレイヤーに実施してみていることである。

この昭和32年度第8回全国高校ハンドボール大会を東京会場であったのを松山にて開催したのである。もちろん、男子11人制、女子7人制ハンドボール大会であった。

※ゴールキーパーのテクニクは11人制と7人制とは当然変わったのである。

1. 11人制では、ダイナミックなところが多分にあった。
2. 7人制では瞬間の予見と敏捷な動きが特に要求される。

持久運動時の
エネルギー
補給飲料

パワーアシスト
エネルゲン

大塚製薬

パワーアシスト
エネルゲン

海外トピックス

ドイツ・ブンデスリーグ(1部)の観客動員数

ドイツハンドボール協会はこのほどドイツブンデスリーグ(1部)男女の95/96の観客数を発表した。男子16チーム、ホームゲームで

の観客数平均は2465人と前年より56人増加している。また、1ゲームあたりの平均観客数で一番多いのがTHW Kielの7000人と驚異的な観客動員を凶っている。クノール、ペターセン、シュミット、ミエフラーらのドイツナショナル選手を4人とスウェーデン・ナショナルメンバーのヴィスラン

ダーらの実力・人気選手をかかえていることもその要因にあげられよう。もっとも少ないのがHSV Dusseldorffの943人となっている。女子はBuxtehuder SVの765人でトップ。平均は436人だった。

チーム名	ホームゲーム	総観客数	1ゲーム当り観客数
VfL Bad Schwartau	15	29850	1990
Bayer Dormagen	15	15300	1020
HSV Dusseldorf	15	14150	943
TUSEM Essen	15	38100	2540
SG Flensburg-Handewitt	15	49000	3267
TV Groβwallstadt	15	33750	2250
VfL Gummersbach	15	27400	1827
SG Hameln	15	27900	1860
THW Kiel	15	105000	7000
TBV Lemgo	15	35100	2340
SC Magdeburg	15	35900	2393
GWD Minden	15	36350	2423
TuS Nettelstedt	15	47558	3171
TV Niederwurzbach	15	32319	2156
OSC Rheinhausen	15	28619	1908
SG Wallau-Massenheim	15	35350	2357
シーズン95/96	240ゲーム	591646人	2465人
シーズン94/95	240ゲーム	578081人	2409人

チーム名	ホームゲーム	総観客数	1ゲーム当り観客数
TV Lutzellinden	13	9600	738
Buxtehuder SV	13	9950	765
TuS Walle Bremen	13	6158	474
BSV Sachsen Zwickau	13	4515	347
VfB Leipzig	13	6170	475
TV Mainzlar	13	4300	331
TSV Nord Harrislee	13	3380	260
SG GM/BTSV Berlin	13	3112	239
BVB 09 Dortmund	13	2835	218
SC Magdeburg	13	2710	208
Bayer 04 Leverkusen	13	2330	179
SG Minden	13	3305	254
	182ゲーム	79334人	436人

社会を豊かに、 おもしろくするオムロン

街や家庭で。私たちは
さまざまな場面での便利さや快適さを考え、
豊かな未来を創造していきます。

OMRON

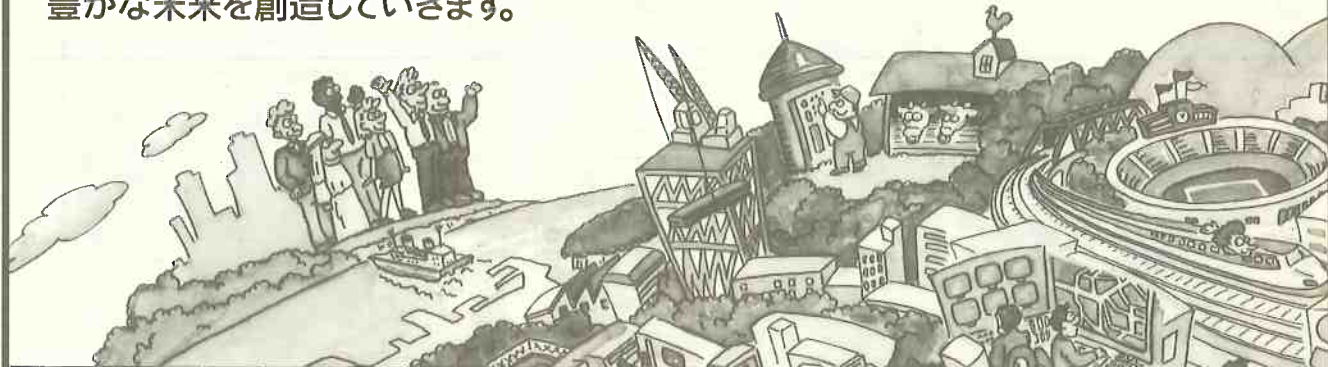

オムロン株式会社

本社 〒600 京都市下京区烏丸通七条下ル

東京本社 〒105 東京都港区虎ノ門3-4-10

第21回日本ハンドボールリーグ日程表

平成8年8月1日現在

週	月日	開催地	一 部				二 部					
			男 子		女 子		男 子		女 子			
			時 間	組 合 わ せ	時 間	組 合 わ せ	時 間	組 合 わ せ	時 間	組 合 わ せ		
1	9/14(土)	盛岡 知立 広島 西宮 徳山	15:40	大崎×中村	14:00	大崎×ジャスコ						
			14:00	大車体×三陽								
			14:00	湧永×日新	12:30	イズミ×オムロン			13:40	大ガスト×ヨタ	15:00	大和×ブラザー
1	9/15(日)	人吉						11:00	トクヤマ×北電			
									13:30	本熊×電装		
1	9/16(月)	青森 小松 甲田町 呉 本宮町	14:00	湧永×大田	14:00	日立×シャトレ						
			14:00	日新×本田	13:00	北国×立山						
											14:00	ムネカタ×ソニー
2	9/17(火)	佐賀					15:30	アラコ×三景				
	9/18(水)	佐賀					18:30	アラコ×トクヤマ				
	9/20(金)	国分							18:00	ソニー×ブラザー		
	9/21(土)	東京 四日市 大阪 松岡町	16:30	三陽×大田			15:00	三景×電装				
			16:10	本田×湧永	14:30	ジャスコ×イズミ			15:00	大和×ムネカタ		
	9/22(日)	栃木 東京 東京			14:00	立山×大崎	15:30	北電×本熊				
				14:30	日立×オムロン	11:30	三景×トヨタ					
9/23(月)	富士吉田 名古屋	15:00	大同×大崎	14:00	シャトレ×北国	13:30	電装×大ガス					
3	9/26(木)	広島 徳山			19:00	イズミ×立山						
	9/27(金)	志木	19:00	大崎×湧永	17:30	大崎×シャトレ			18:30	トクヤマ×三景		
	9/28(土)	東京 知立 熊本 西宮	16:00	中村×本田					11:00	トヨタ×電装	12:30	ブラザー×ムネカタ
14:00			大車体×日新	16:00	オムロン×ジャスコ			14:30	本熊×アラコ	13:00	ソニー×大和	
						13:40	大ガス×北電					
4	10/1(火)	甲田町 呉	18:00	湧永×大田								
	10/2(水)	志木 松岡町	18:30	大崎×三陽								
					17:00	立山×オムロン	18:30	北電×トヨタ				
	10/3(木)	鈴鹿 徳山	18:00	本田×大同					18:30	トクヤマ×本熊		
	10/5(土)	甲府 鈴鹿 広島 広島 東海 東海 西宮 水俣 国分			14:00	シャトレ×イズミ						
			14:30	本田×大崎								
14:00			湧永×三陽					16:00	トヨタ×アラコ			
	15:30	日新×大崎					17:30	電装×北電				
							13:40	大ガス×トクヤマ				
							19:00	本熊×三景				
10/6(日)	栃木 東海 岐阜	14:30	大同×中村	15:00	日立×ジャスコ				15:00	ソニー×ムネカタ		
									13:00	ブラザー×大和		
10/9(水)	佐賀							18:30	アラコ×大ガス			

あなたの元気応援します。

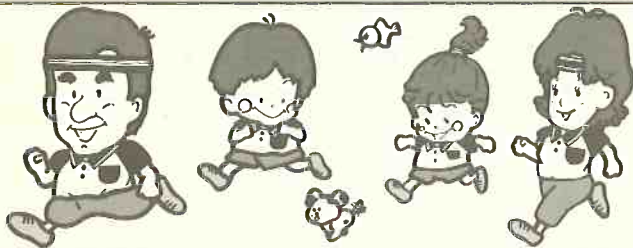

- 滋養強壮・虚弱体質
- 肉体疲労・病後の体力低下・胃腸障害・栄養障害・発熱性消耗性疾患・妊娠授乳期などの場合の栄養補給

医薬品



医薬品



湧永製薬株式会社

お取扱い店のお問合わせは

0120-39-0971

週	月日	開催地	部 一				部 二			
			時間	組合わせ	時間	組合わせ	時間	組合わせ	時間	組合わせ
5	10/19(土)	川越 徳山 佐賀	15:30	大崎×本田	14:00	大崎×日立	11:00 15:00	トクヤマ×トヨタ アラコ×電装		
	10/20(日)	岡崎 広島 鹿本町 福井 本宮町	14:30	大同×車体	11:00 15:00 13:00	イズミ×北国 オムロン×シャトレ 立山×ジャスコ	13:30 14:30	本熊×大ガス 北電×三景	13:00	ブラザー×ソニー
6	10/22(火)	東京 東京 松岡町	18:00 19:30	三陽×本田 中村×湧永	17:00	北国×日立	18:30	北電×アラコ		
	10/23(水)	東京 岡崎 名古屋	19:30 19:00 19:00	三陽×中村 車体×大崎 大同×日新			18:00 17:30 17:30	三景×大ガス 電装×トクヤマ トヨタ×本熊		
	10/26(土)	志木 名古屋 四日市 大阪 大阪 西宮	17:00 13:00 13:30 15:00	大同×三陽 本田×中村 日新×車体 湧永×大崎	15:00	大崎×イズミ	15:30	トヨタ×三景	12:00	大和×ソニー
	10/27(日)	栃木 金沢 本宮町 本渡			14:30 14:00	日立×立山 北国×オムロン			14:00	ムネカタ×ブラザー
	10/29(火)	川崎	19:30	三陽×湧永			11:00	本熊×北電		
7	10/30(水)	川崎 知立 松岡町 佐賀	19:30 18:30	中村×大同 車体×本田	18:00	シャトレ×ジャスコ	18:00	三景×トクヤマ		
	10/31(木)	志木	18:30	大崎×日新			17:00 18:30 18:30	電装×トヨタ 北電×大ガス アラコ×本熊		
	11/ 2(土)	四日市 西宮 佐賀			14:30 15:00	ジャスコ×北国 立山×シャトレ	13:40 15:00	大ガス×三景 アラコ×北電		
	11/ 3(日)	船橋 船橋 広島 熊本	13:00 14:30	中村×日新 三陽×大崎	11:00 15:00	イズミ×日立 オムロン×大崎	13:30	本熊×トヨタ		
	11/ 4(月)	名古屋 名古屋 生駒	13:30 15:00	車体×湧永 大同×本田					14:00	大和×ソニー
8	11/ 6(火)	東京 徳山					19:00 18:30	三景×本熊 トクヤマ×電装		
	11/ 9(土)	高岡 四日市 岩国			13:00 13:00 14:50	立山×北国 ジャスコ×大崎 オムロン×イズミ	13:20	トクヤマ×アラコ		
	11/10(日)	塩山			15:00	シャトレ×日立				
9	11/14(木)	広島			19:00	イズミ×ジャスコ				
	11/16(土)	志木 金沢 名古屋			15:00 16:00	大崎×立山 北国×シャトレ			15:00	ブラザー×大和
	11/17(日)	八代 本宮町			13:00	オムロン×日立			14:00	ムネカタ×ソニー



スポーツマンのベストコンディションを
お約束する、シャンピアホテル。

★スポーツ団体特別料金制度をご利用ください。



シャンピアホテル名古屋

〒460 名古屋市中区錦2-20-5 ☎052(203)5858代表

●交通 地下鉄東山線伏見駅より東へ徒歩5分
地下鉄東山線栄駅より西へ徒歩8分 タクシーは名古屋駅より8分



シャンピアホテル大阪

〒530 大阪市北区南扇町6-23 ☎06(312)5151代表

●交通 新幹線新大阪駅からタクシーで10分
大阪空港からタクシーで20分(阪神高速) 大阪駅から扇町まで徒歩12分

設備のご案内 ●ミーティングルーム ●全自動洗濯機・乾燥機設置 ●VHSビデオ設置

●シャンピアホテル赤坂 ●シャンピアホテル青山 ●シャンピアホテル防府

東レエンタープライズ株式会社

週	月日	開催地	一 部				二 部			
			時間	組合わせ	時間	組合わせ	時間	組合わせ	時間	組合わせ
10	11/23(土)	氷見 四日市 大阪 都城			14:00 13:00	立山×イズミ ジャスコ×オムロン			15:00 16:00	大和×ムネカタ ソニー×ブラザー
	11/24(日)	栃木 栃木			13:30 15:00	シャトレ×大崎 日立×北国				
11	11/30(土)	夕張 京都 広島 西宮	15:30	日新×三陽	15:00 15:00 14:00	ジャスコ×日立 オムロン×立山 イズミ×シャトレ	13:40	大ガス×アラコ		
	12/1(日)	三郷 三好町 三好町 高知 合志町	14:00	大崎×大同	12:30	大崎×北国	10:30	電装×三景	14:00	ブラザー×ムネカタ ソニー×大和
			15:20	大車×中村			11:50	トヨタ×北電		
		14:30	湧永×本田			13:30	本熊×トクヤマ	13:00		
12	12/13(金)	国分						18:00	ソニー×ムネカタ	
	12/14(土)	川崎 川崎 鈴鹿 西宮	16:30	三陽×車体	13:00	ジャスコ×立山	15:00	三景×北電		
			18:00	中村×大崎						
		14:40	本田×日新			13:40	大ガス×本熊	15:00	大和×ブラザー	
	12/15(日)	東根 栃木 甲府 豊田 豊田	14:40	大同×湧永	14:00 14:30 14:00	北国×イズミ 日立×大崎 シャトレ×オムロン	12:00 13:20	電装×アラコ トヨタ×トクヤマ		
13	12/18(木)	志木 鈴鹿 松岡町 佐賀	18:30 18:30	大崎×車体 本田×三陽	16:50	ジャスコ×シャトレ	18:30 18:30	北電×電装 アラコ×トヨタ		
	12/19(木)	広島 広島 徳山	18:00 19:30	日新×大同 湧永×中村			18:30	トクヤマ×大ガス		
	12/21(土)	刈谷 刈谷 広島	15:00 16:30	車体×大同 日新×湧永	15:00	イズミ×大崎	12:00 13:30	トヨタ×大ガス 電装×本熊		
	12/22(日)	本宮町 富山			14:30	立山×日立	13:00	北電×トクヤマ	14:00	ムネカタ×大和
	12/23(月)	府中 鈴鹿 大分 半田	14:30 18:00	中村×三陽 本田×大崎	13:20	オムロン×北国	13:00	三景×アラコ	13:00	ブラザー×ソニー ムネカタ×ブラザー
14	12/25(水)	本宮町			17:30	日立×イズミ			19:00	
	12/26(木)	志木 志木 小松			17:00 18:30 19:00	シャトレ×立山 大崎×オムロン 北国×ジャスコ				

☆プレーオフ大会：平成9年1月10日(金)～11日(土) 東京(東京体育館)

☆テレビ放送等の関係で試合時間が変更になることがあります。



人間の豊かさを求めるヒューマナイザー・中村荷役グループ

おかげさまで創業78年



株式会社 中村荷役

本社：〒108 東京都港区芝浦2-3-39
TEL 03-3451-4477

第15回世界選手権・熊本

ご協賛のお願い

世界選手権

フレンドシップ'97

拝啓 時下益々のご清勝のこととお慶び申し上げます。平素は財団法人日本ハンドボール協会の事業運営に格別のご高配を賜りまして、厚く御礼申し上げます。

さて、皆様既にご高承のとおり、平成9年(1997年)5月17日から6月1日まで、熊本県において「97男子世界ハンドボール選手権大会・熊本」が開催されることになりました。男子世界選手権大会が本場ヨーロッパの地から離れて開催されることは初めてのことであり、日本ハンドボール界と致しまして、この重要な且つ貴重な大会を是非とも成功させ、歴史に残る立派なものにしなければなりません。このような有意義な大会を成功に導くために、財団法人日本ハンドボール協会、1997年男子世界ハンドボール選手権大会組織委員会は大会運営に対し両輪として総力を挙げて開催準備を進めていること

ろであります。本事業は大会開催費、広報宣伝他多額の費用を要する大事業であり、本協会としても運営資金の調達に努力し、既に日本リーグ加盟チーム各社から特別支援金を納入して頂いてるところでございます。同様に、日本国内の各企業に寄付金、広告・協賛金をお願いをし、本事業の円滑な推進のための財源確保の努力していただくところでございます。

財政的な基盤を固めると共に、本協会は大会開催にむけて今後独自の各種事業を展開していくことが求められております。本大会に

出場する全日本チームの支援活動としての激励会の開催、平成9年4月の大会直前に行われる国際試合を壮行試合として大会のムードづくりをする企画実現、開催地の熊本県への観戦動員計画としての講演会、イベント等を含む大集合作戦の展開事業、世界選手権開催時期に同調して全国で同時開催する世界選手権応援大集合作戦の実現など、より充実した大会を支援する運営のための基金が必要となります。既に日本リーグ加盟チーム各社、財界を基盤とする各企業、関係団体には多額のご援助をいただいているところでございます。本協会と致しましても、ブロック協会、都道府県協会、連盟のいわゆる身内としての多くの全国ハンドボール関係者の個人の皆様方似是非ともご援助、ご協力をお願いするところでございます。何卒、趣旨をご理解の上、皆様方のご援助を賜りたく心よりお願い申し上げます。

敬具

(財)日本ハンドボール協会

事務理事	中澤重夫
理事	佐分正典
理事	豊島康彰
理事	森豊夫
理事	市原則之
理事	福地賢介
理事	住尾勉
理事	林昭三
理事	加藤岳郎
理事	大矢三郎
理事	中川敏文
理事	柳井文治
理事	松原忠司
理事	山下勝元
理事	真田元

* 専用払込取扱票(郵便振替)が本誌にはさんであります。

CONTENTS 9月号

日本協会だより	1
渡辺副会長IHF/COCメンバーに	2
1997年男子世界選手権大会熊本ニュース	2
IHF総会出席報告	3
全国理事長懇談会	井 薫 4
全日本男子ヨーロッパ遠征	5
アトランタオリンピック	榎塚 正一 6
全日本高校ハンドボール大会	8
ジャパンオープン	10
全国小学生ハンドボール大会	11
全国クラブハンドボール大会	12
第4回ハンドボールマスターズ大会	14
列島縦断	稲生 茂 16
指導者の条件	山路 康男 17
コーチ・レフェリーシンポジウム	
CCMアラン・ルドン/大塚	文雄 18
第24回コッパ・インテラムニア国際大会報告	
	渡辺 靖弘 21
フリースロー	早川 文司 22
ドイツ研修報告	23
半世紀を過ぎてールール改正と戦術をかえりみて	
	越智 武 24
ドイツ・ブンデスリーグの観客動員数	28
第21回日本ハンドボールリーグ日程表	29
フレンドシップ・9月の行事・もくじ	32

世界選手権フレンドシップ'97

募金金額(個人)

1口1万円 1口以上

記念品贈呈

- 1、'97男子世界ハンドボール選手権大会・熊本記念特製テレホンカード
- 2、(財)日本ハンドボール協会機関誌 世界選手権記念特集特別号(大会参加国決定後発行)
- 3、感謝状の贈呈および機関誌に氏名の掲載

9月の行事予定

- ◇ 第21回日本リーグ開幕
9月14日より各地
- ◇ 全日本男子チームヨーロッパ遠征
8月24日～31日 ドイツ第10回シュニーパーカッセカップ
- ◇ 9月2日～10日 フランス第12回G・マラン杯(第2回クラブチームインターコンチネンタルカップ)
- ◇ 全日本学生男子選抜チームロシア遠征
8月25日～9月4日
- ◇ 常務理事会
9月21日
- 「編集委員会から」
今月号はアトランタオリンピック、インターハイ、インターハイ、ジャパンオープン、ナメント大会などの速報を入れた関係で発行が少し遅れました。ご了承ください。

三菱重工

新製品

まさに 高効率駐車

高さ31m・7台×13層で91台。しかも高速入出庫。

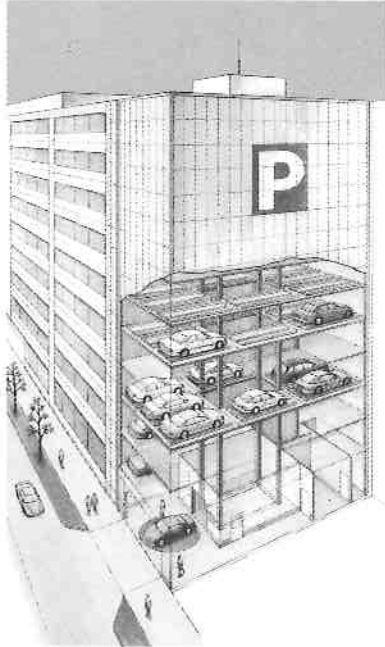

- 前面空地不要。間口7.8m×奥行17.5mの土地をフル活用
- エレベータをとり囲む7台分の駐車スペース(2層より上)
- エレベータで昇降、パズル方式で駐車。入出庫は同時進行
- 昇降120m/分、水平搬送60m/分の高速で素早い入出庫
- 低圧受電で電気料金が割安。電気取扱主任技術者が不要
- 1人で、エレベータ方式3基分に相当する管理ができる
- CO₂ポンベ室・電気室など、必要設備をすべて塔内に収納

エレベータ+パズル方式(特許申請中)

三菱グリッドパーク

三菱重工業株式会社

本社 パーキングシステム部 東京都千代田区丸の内2-5-1 〒100 ☎(03)3212-9157-61

中国支社 鉄構二課 広島市中区大手町2丁目11-10 〒730 ☎(082)248-5185

(NHK広島放送センタービル)

本気なら、
アシックス。



品名 スカイハンド® ジャパンα-L
品番 THH710 メーカー希望小売価格 ¥17,500
カラー/●ホワイト×◎マリンブルー・レッド
●ホワイト×◎レッド・マリンブルー
サイズ/22.5~29.0cm

ニッポンを強くする
2つのジャパン。

なによりもスピードが要求されるハンドボールには、
屈曲性に優れ、滑りにくいスパイラルソールを。
さらに、着地衝撃を和らげるαGELなどを
共通仕様にしたジャパンα-Lとα-S。
この2つのジャパンがニッポンを強くする。



品名 スカイハンド® ジャパンα-S
品番 THH711 メーカー希望小売価格 ¥16,500
カラー/●ホワイト×◎レッド・マリンブルー
●ホワイト×◎マリンブルー・レッド
サイズ/22.5~29.0cm

asics

株式会社 アシックス

●表示価格は消費税抜きの価格です。消費税は別途申し受けます。●◎は®アシックスの登録商標です。●商品についてのお問い合わせは株式会社アシックスお客様相談室までどうぞ。
〒650 神戸市中央区港島中町7丁目1番1 TEL (078)303-2233(専用) 〒130 東京都墨田区錦糸4丁目10番11号 TEL (03)3624-1814(専用)・(03)3624-2221(大代表)

私たちに

NOという商品はありません。



製品から、さまざまな仕組みやノウハウまで、
私たちは目に見えない商品もお届けしています。
国や産業という垣根も越えて、
用意している答えはいつでも、YES。
私たちは国際総合企業、ITOCHUです。



豊かさを担う責任。

伊藤忠商事株式会社

Visit our Internet site at <http://www.itochu.co.jp>

(財)日本ハンドボール協会編

『ハンドボール』

第三六七号

昭和四十年六月七日
第三種郵便物認可

平成八年八月二十六日 印刷
平成八年九月一日 発行

東京都渋谷区神南一丁目一
電話 代表 三四八一―二三六一
振替 〇〇二〇一七―〇二九三

編集兼
発行人

中澤重夫

定価三五〇円